

# STAUSBERG

S T A D T M Ö B E L

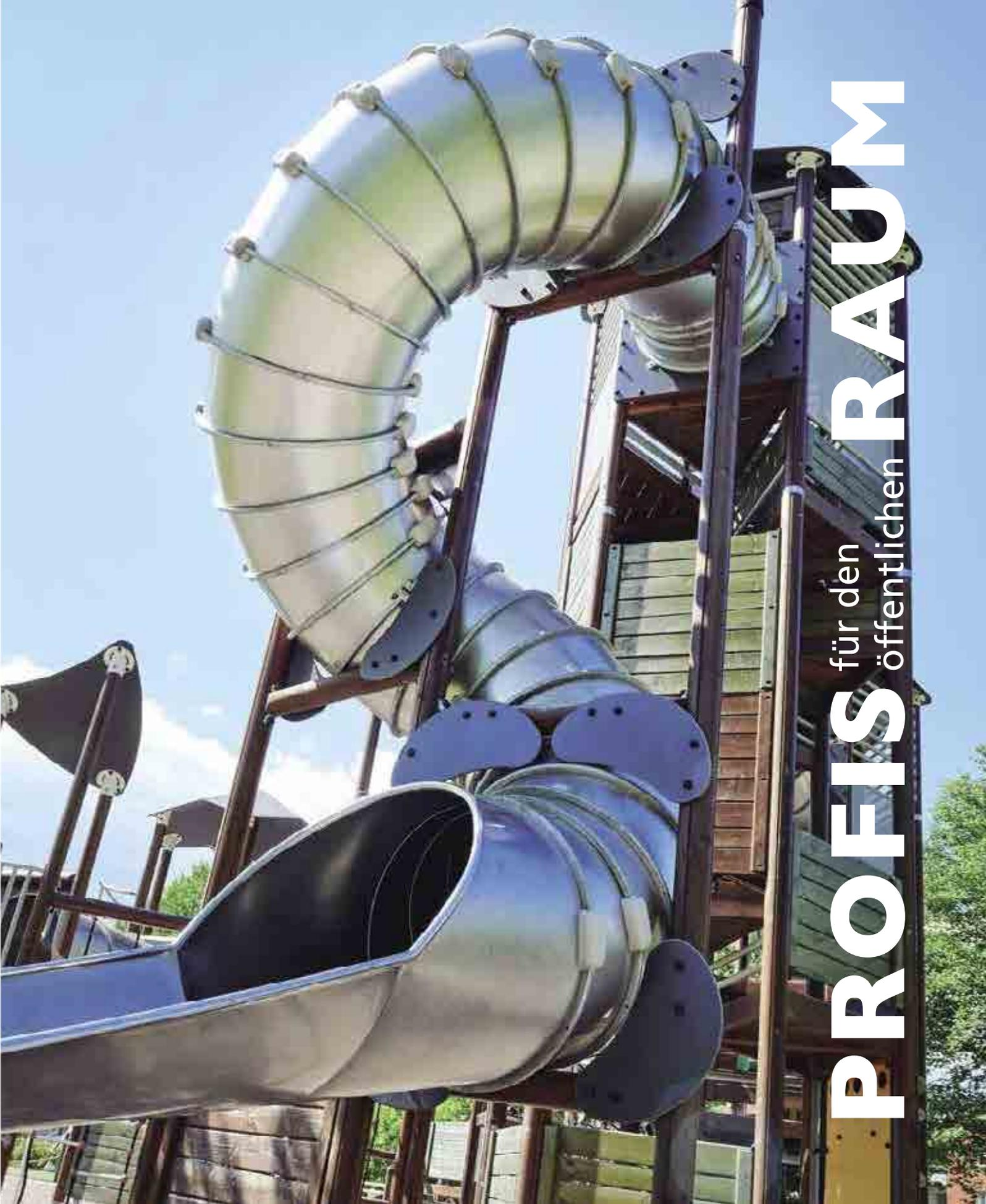

**PROFIS** für den öffentlichen **RAUM**



# STAUSBERG

S T A D T M Ö B E L

Seit über 50 Jahren  
PROFIS für den  
öffentlichen RAUM



Sitzgruppe MONSA



HAGS Spielschiff BELL

INHALT STADTMÖBEL



Seite 10 – 69  
BÄNKE



Seite 70 – 77  
GENERATIONENBÄNKE / LEHNHILFEN



Seite 78 – 87  
RUNDBÄNKE / BANKAUFLAGEN



Seite 88 – 93  
SITZGRUPPEN / TISCHE



Seite 94 – 101  
MODULARE BANKSYSTEME



Seite 102 – 103  
LIEGEN



Seite 104 – 107  
PFLANZTRÖGE



Seite 108 – 159  
ABFALLBEHÄLTER /  
ASCHER /  
HUNDEHYGIENE



Seite 160 – 171  
FAHRRADSTÄNDER



Seite 182 – 193  
SPIELANLAGEN



Seite 204 – 213  
EINZELSPIELGERÄTE



Seite 226 – 229  
SPORT- UND FITNESSANLAGEN



Seite 172 – 181  
ABSPERRPFOSTEN



Seite 194 – 203  
INDIVIDUELLE SONDERLÖSUNGEN



Seite 214 – 225  
SEIL-, NETZ- UND KLETTERANLAGEN

Seite 230 – 239  
Alphabetischer Index  
Allgemeine Hinweise



BANKFAMILIE CONNECT mit Abfallbehälter CITYrund A18 in Sonderausführung





Passender Tisch MONSA siehe Seite 91

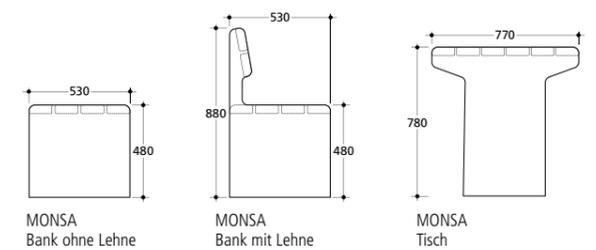

MONSA  
Bank ohne Lehne

MONSA  
Bank mit Lehne

MONSA  
Tisch

## MONSA



Moderne Bank mit abgerundeten Flachstahlfüßen feuerverzinkt und pulverbeschichtet. Standardfarbe anthrazit-eisenglimmer, ähnlich DB 703. Ortsfeste Montage möglich. Passender Tisch lieferbar.

Design: Frank Person

MONSA mit Lehne		MONSA ohne Lehne	
Abmessung der Leisten	120 x 45 mm	Abmessung der Leisten	120 x 45 mm
Länge	1.840 mm	Länge	1.840 mm
Gewicht Holz	90 kg	Gewicht Holz	72 kg

Ausführung in  
FSC®-zertifiziertem Hartholz, unbehandelt  
Weitere Holzarten auf Anfrage  
Optional Lasur Farbton braun





Pulverbeschichtung Farbton Champagner



Pulverbeschichtung Farbton Industrial Green



CONNECT Stuhl



CONNECT Hocker



CONNECT Lounge



CONNECT Bank mit Lehne



CONNECT Bank ohne Lehne Holz längs



CONNECT Bank ohne Lehne Holz quer

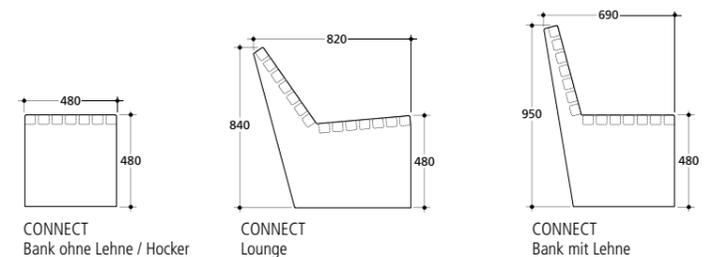

## Bankfamilie CONNECT



Modulare Bank in verschiedenen Ausführungen mit Flachstahlfüßen feuerverzinkt und pulverbeschichtet. Standardfarbe anthrazit-eisenglimmer, ähnlich DB 703. Ortsfeste Montage möglich. Optional auch zur Montage 150 mm unter GOK.

CONNECT Bank mit Lehne	CONNECT Bank ohne Lehne Holz längs	CONNECT Bank ohne Lehne Holz quer	CONNECT Lounge	CONNECT Stuhl mit Lehne	CONNECT Hocker
Abmessung der Leisten	55 x 45 mm	55 x 45 mm	55 x 45 mm	55 x 45 mm	55 x 45 mm
Länge	1.640 mm	1.640 mm	1.640 mm	480 mm	480 mm
Gewicht	76 kg	45 kg	51 kg	79 kg	52 kg

Ausführung in FSC®-zertifiziertem Hartholz, unbehandelt  
Weitere Holzarten auf Anfrage  
Optional Lasur Farbton braun

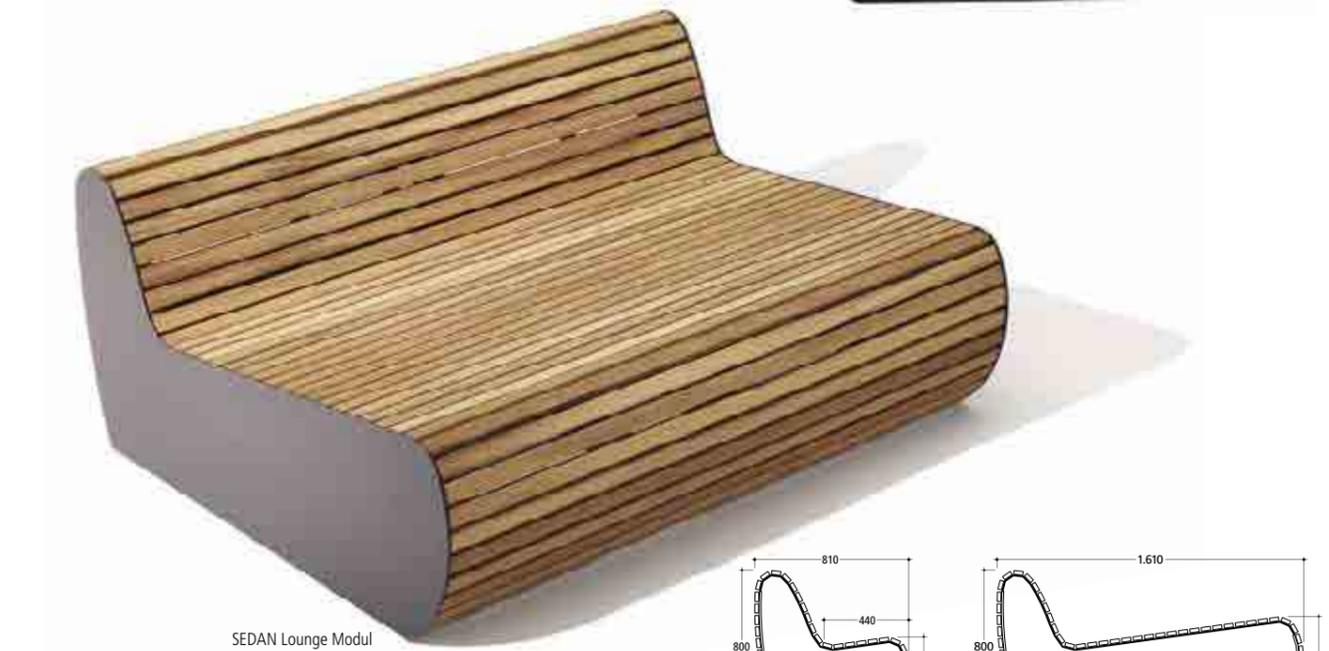

SEDAN Lounge Modul



**SEDAN**



Wellenförmige Bank mit Gestell aus Flachstahl. Die hinten nach unten gezogene Holzauflage sorgt für spannende Detailansichten. Durchgehende Auflage für Sitz- und Lehnenfläche. Gestell aus Flachstahl feuerverzinkt und pulverbeschichtet. Standardfarbe anthrazit-eisenglimmer, ähnlich DB 703. Neben der Einzelbank auch als Lounge Modul und als Doppelbank zum beidseitigen Sitzen lieferbar.

Design: Winkelbauer

<b>SEDAN</b>		<b>SEDAN Lounge</b>	
Abmessung der Leisten	50 x 25 mm	Abmessung der Leisten	50 x 25 mm
Länge	2.020 mm	Länge	2.020 mm
Gewicht	110 kg	Gewicht	189 kg

Ausführung in  
FSC®-zertifiziertem Hartholz, unbehandelt  
Optional Lasur Farbton braun





SEDAN 2 Einzelbänke mit Lounge Modul

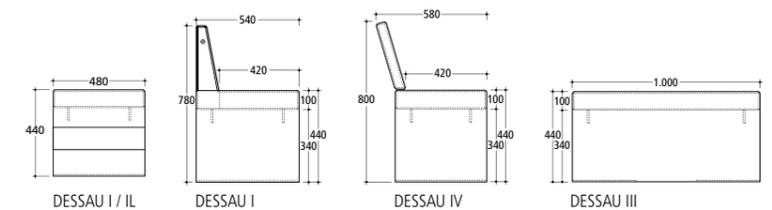

Bankfamilie DESSAU



Bank in verschiedenen Ausführungen mit Flachstahlfüßen feuerverzinkt und pulverbeschichtet. Standardfarbe anthrazit-eisenglimmer, ähnlich DB 703. Ortsfeste Montage möglich. Optional auch zur Montage 150 mm unter GOK. Passender Tisch lieferbar.

Design: Raoul van Geisten

DESSAU I	DESSAU I L	DESSAU I mit Lehne	DESSAU IV mit Lehne	DESSAU III S	DESSAU III M
Abmessung der Leisten hochkant 100 x 55 mm	Abmessung der Leisten hochkant 100 x 55 mm	Abmessung der Leisten hochkant 100 x 55 mm	Abmessung der Leisten hochkant 100 x 55 mm	Abmessung der Leisten hochkant 100 x 55 mm	Abmessung der Leisten hochkant 100 x 55 mm
Länge 1.920 mm	Länge 3.000 mm	Länge 1.920 mm	Länge 1.920 mm Lehnleisten 55 x 55 mm	Länge 1.000 mm Breite 1.000 mm	Länge 1.920 mm Breite 1.000 mm
Gewicht 125 kg	Gewicht 165 kg	Gewicht 148 kg	Gewicht 135 kg	Gewicht 133 kg	Gewicht 186 kg

Ausführung in FSC®-zertifiziertem Hartholz, unbehandelt  
Weitere Holzarten auf Anfrage  
Optional Lasur Farbton braun





DESSAU I mit Lehne



DESSAU I Sonderausstattung mit LED



DESSAU Rundbank Sonderanfertigung, Oberschwaben Klinik, Wangen



DESSAU Sonderanfertigungen, Ingolstadt  
20 stausberg.at



DESSAU Sitzgruppe, Tirol



DESSAU I, Vauban Quartier, Landau



DESSAU Sitzgruppe, Wanderweg, Weinsberg  
stausberg.at 21

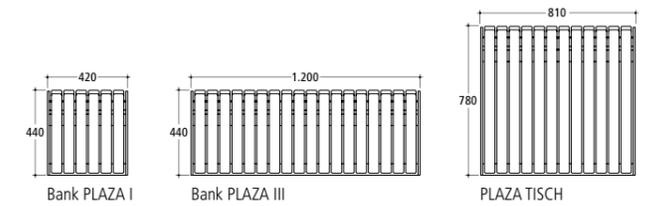
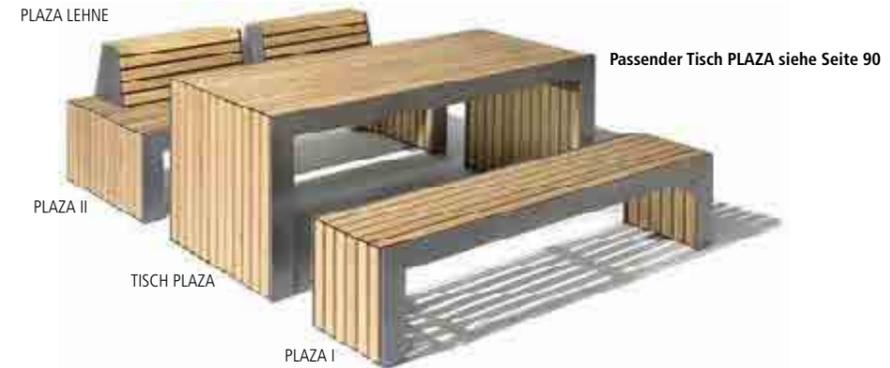

## Bankfamilie PLAZA



Bank in verschiedenen Ausführungen mit Flachstahlfüßen feuerverzinkt und pulverbeschichtet. Standardfarbe anthrazit-eisenglimmer, ähnlich DB 703. Ortsfeste Montage möglich. Lehnelement als Aufsatz, zur beliebigen Montage auf unserer Bank PLAZA I, II oder III. Passender Tisch lieferbar.

Bank PLAZA I	Bank PLAZA II	Bank PLAZA III M	Bank PLAZA III S	PLAZA LEHNE (Zubehör)	
Abmessung der Leisten	55 x 45 mm	Abmessung der Leisten	55 x 45 mm	Abmessung der Leisten	55 x 45 mm
Länge	1.810 mm	Länge	1.810 mm	Länge	600 mm
Gewicht	87 kg	Gewicht	130 kg	Gewicht	28 kg

Ausführung in FSC®-zertifiziertem Hartholz, unbehandelt  
Weitere Holzarten auf Anfrage  
Optional Lasur Farbton braun





INLINA mit Lehne



INLINA ohne Lehne



INLINA III M

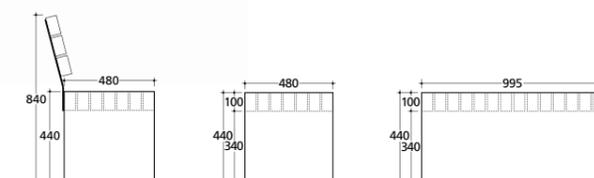

## INLINA



Bank mit Flachstahlfüßen feuerverzinkt und pulverbeschichtet. Standardfarbe anthrazit-eisenglimmer, ähnlich DB 703. Auflage mit längs angeordneten Holzleisten. Ortsfeste Montage möglich. Optional auch zur Montage 150 mm unter GOK. Bank mit Lehnelementen lieferbar. Bei kurzer Lehne variable Anordnung (auch beidseitig) möglich. Auch als Reihbank oder mit Armlehne lieferbar.

Bank <b>INLINA</b> mit Lehne	Bank <b>INLINA</b> ohne Lehne	Bank <b>INLINA III M</b>
Abmessung der Leisten	Abmessung der Leisten	Abmessung der Leisten
hochkant 100 x 55 mm	hochkant 100 x 55 mm	hochkant 100 x 55 mm
Länge 2.040 mm	Länge 2.040 mm	Länge 2.040 mm
Gewicht Holz 119 kg	Gewicht Holz 90 kg	Gewicht Holz 175 kg

Ausführung in  
FSC®-zertifiziertem Hartholz, unbehandelt  
Acryl-Kunststoff mit Stahlarmierung  
(abweichendes Leistenmaß)  
Weitere Holzarten auf Anfrage  
Optional Lasur Farbton braun



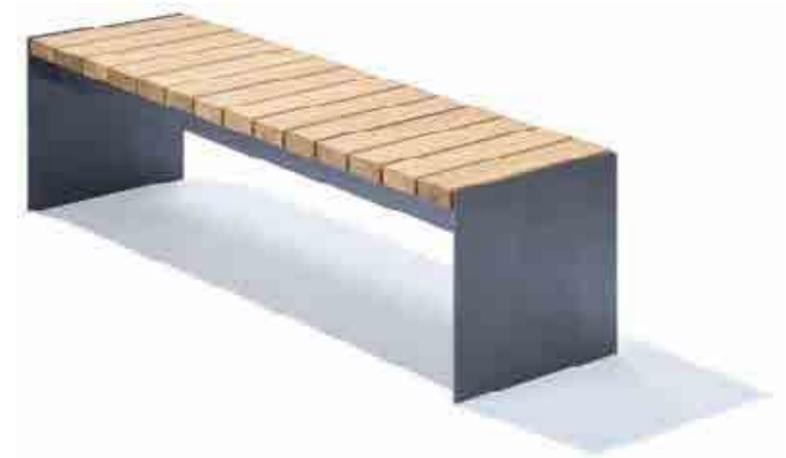

## STRAT

**NUSSER**

Moderne Bank mit Flachstahlfüßen, feuerverzinkt und pulverbeschichtet. Standardfarbe anthrazit-eisenglimmer, ähnlich DB 703. Zur Montage 150 mm unter GOK.

Abmessung der Leisten	120 x 45 mm
Länge	1.850 mm
Gewicht Holz	74 kg

Ausführung in  
 FSC®-zertifiziertem Hartholz, unbehandelt  
 Acryl-Kunststoff  
 (abweichendes Leistenmaß)  
 Weitere Holzarten auf Anfrage  
 Optional Lasur Farbton braun



ASTERA Bank



ASTERA ohne Armlehne



Passender Tisch ASTERA siehe Seite 93



ASTERA ohne Rückenlehne

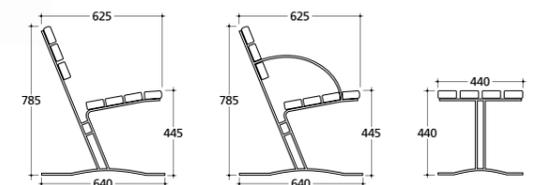

## ASTERA

STAUSBERG

Bank mit Rückenlehne, Gestell aus Flachstahl feuerverzinkt, optional mit Armlehnen, optional mit Pulverbeschichtung. Standardfarbe anthrazit-eisenglimmer, ähnlich DB 703. Ortsfeste Montage möglich. Auch als Bank ohne Rückenlehne lieferbar.

Design: Kaiser + Juritza

Bank ASTERA mit Rückenlehne		Bank ASTERA ohne Rückenlehne	
Abmessung der Leisten		Abmessung der Leisten	
Holz	90 x 40 mm	Holz	90 x 40 mm
Acryl-Kunststoff	95 x 40 mm	Acryl-Kunststoff	95 x 40 mm
Länge	1.800 mm	Länge	1.800 mm

Ausführung in  
 Hartholz, unbehandelt  
 Acryl-Kunststoff  
 Weitere Holzarten auf Anfrage  
 Optional mit Lasur



ASTERA ohne Rückenlehne

28 stausberg.at



ASTERA mit Rücken- und Armlehne



SAMBA ohne Armlehne



SAMBA mit Armlehne

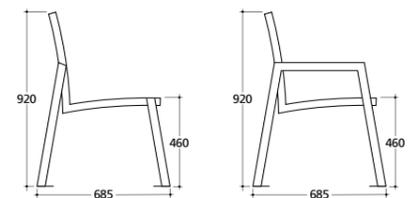

## SAMBA

STAUSBERG

Gestell aus L-förmigem Stahlprofil feuerverzinkt, optional mit Armlehnen, optional mit Pulverbeschichtung. Standardfarbe anthrazit-eisenglimmer, ähnlich DB 703. Ortsfeste Montage möglich. Auch als Bank ohne Rückenlehne lieferbar.

Bank <b>SAMBA</b>	
Abmessung der Leisten	
Holz	90 x 40 mm
Acryl-Kunststoff	95 x 40 mm
Länge	1.890 mm

Ausführung in  
 Hartholz, unbehandelt  
 Acryl-Kunststoff  
 Weitere Holzarten auf Anfrage  
 Optional mit Lasur







CONTURA ohne Armlehne mit Tisch TABLO

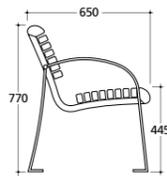

EVITA

STAUSBERG

Bequeme Sitzbank mit Gestell aus gebogenem Flachstahl feuerverzinkt, optional mit Pulverbeschichtung. Standardfarbe anthrazit-eisenglimmer, ähnlich DB 703. Ortsfeste Montage möglich.

Design: Kaiser + Juritza

Bank <b>EVITA</b>		
Abmessung der Leisten		
Holz	30 x 50 mm	abgerundete Abschlussprofile
Acryl	30 x 50 mm	abgerundete Abschlussprofile
Länge	1.940 mm	

Ausführung in  
Hartholz, unbehandelt  
Acryl-Kunststoff  
Weitere Holzarten auf Anfrage  
Optional mit Lasur

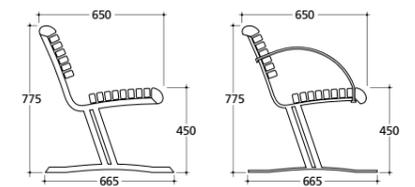

CONTURA

STAUSBERG

Bequeme Sitzbank mit Gestell aus gebogenem Flachstahl feuerverzinkt, optional mit Armlehnen, optional mit Pulverbeschichtung. Standardfarbe anthrazit-eisenglimmer, ähnlich DB 703. Ortsfeste Montage möglich.

Design: Kaiser + Juritza

Bank <b>CONTURA</b>		
Abmessung der Leisten		
Holz	30 x 50 mm	abgerundete Abschlussprofile
Acryl	30 x 50 mm	abgerundete Abschlussprofile
Länge	1.800 mm	

Ausführung in  
Hartholz, unbehandelt  
Acryl-Kunststoff  
Weitere Holzarten auf Anfrage  
Optional mit Lasur



## REGAS



Betonfüße aus Sichtbeton, verlängert zum ortsfesten Einbau. Auf Anfrage mit individuellem Logo. Beschläge feuerverzinkt und pulverbeschichtet. Standardfarbe anthrazit-eisenglimmer, ähnlich DB 703. Auch ohne Rückenlehne lieferbar.

Abmessung der Leisten	100 x 45 mm
Länge	2.000 mm
Gewicht	135 kg

Ausführung in  
FSC®-zertifiziertem Hartholz, unbehandelt  
Optional Lasur Farbton braun

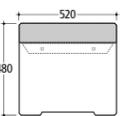
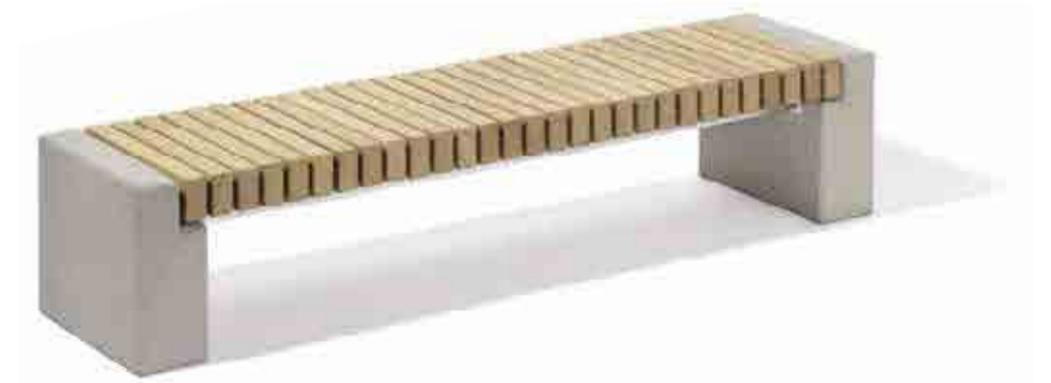

## QUERUM

**NUSSER**

**Bank mit Betonfüßen aus Sichtbeton, oben bündig und allseitig gefast. Beschläge feuerverzinkt.  
Ortsfeste Montage mit Bodenplatten möglich.**

Abmessung der Leisten	
hochkant	100 x 55 mm
Länge außen	2.115 mm
Gewicht	251 kg

Ausführung in  
FSC®-zertifiziertem Hartholz, unbehandelt  
Weitere Holzarten auf Anfrage  
Optional Lasur Farbton braun

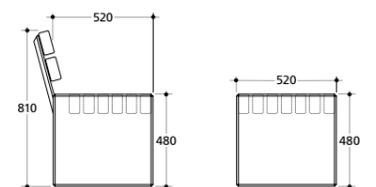

## LÄNGSRUM



Bank mit Betonfüßen aus Sichtbeton, oben bündig und allseitig gefast. Beschläge feuerverzinkt.  
Ortsfeste Montage mit Bodenplatten möglich.

LÄNGSRUM mit Rückenlehne		LÄNGSRUM ohne Rückenlehne	
Abmessung der Leisten		Abmessung der Leisten	
hochkant	100 x 55 mm	hochkant	100 x 55 mm
Länge	2.240 mm	Länge	2.240 mm
Gewicht	250 kg	Gewicht	220 kg

Ausführung in  
FSC®-zertifiziertem Hartholz, unbehandelt  
Weitere Holzarten auf Anfrage  
Optional Lasur Farbton braun

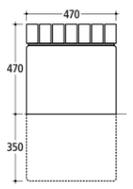

**DURO**



**Auflage mit hochkant angeordneten Holzleisten und bündig angeordneten Betonfüßen aus Sichtbeton. Füße verlängert zum ortsfesten Einbau oder kurz zur freien Aufstellung, allseitig gefast. Beschläge feuerverzinkt.**

Abmessung der Leisten	
hochkant	100 x 55 mm
Länge	2.000 mm
Gewicht	214 kg

Ausführung in  
 FSC®-zertifiziertem Hartholz, unbehandelt  
 Weitere Holzarten auf Anfrage  
 Optional Lasur Farbton braun



ARPA: bona' me Restaurant Lounge, Köln-Deutz



ARPA: Helmut-Zilk-Park, Wien

ARPA Beispielkonfigurationen

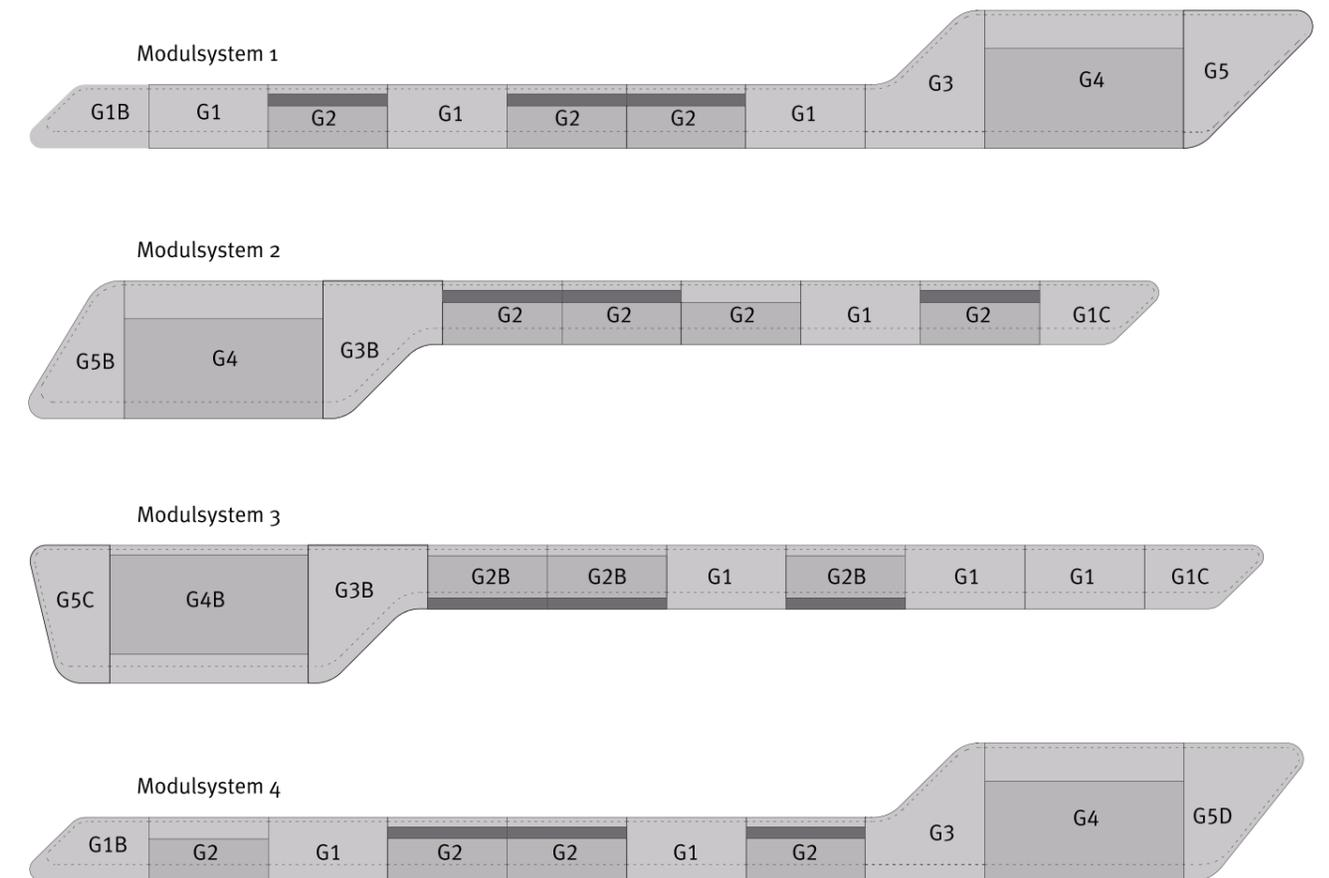

ARPA

Form und Funktion in Übereinstimmung zu bringen, bestimmt die gestalterische Leitidee des Landschaftsarchitekten. Ihre konsequente Umsetzung spiegelt sich in der Sitzbank ARPA wider. Die konzeptionelle Gestaltung der komplexen dreidimensionalen Form des Betonhohlkörpers erfüllt gleichsam den Anspruch an Funktionalität, an Ergonomie und Modularität. Den Dreiklang ergänzt die Robustheit und Beständigkeit des Materials, die angenehme Haptik der Oberfläche und die Farbigkeit des Glasfaserbetons.

ARPA ist ein modulares Banksystem für den Außen- und Innenbereich, welches sich aus insgesamt 24 verschiedenen Grundmodulen individuell gestalten lässt. Dabei können Sie einzelne Module miteinander verbinden (siehe oben 4 Vorschläge für Grundsysteme).

Optional sind Sitzauflagen in Holz, Leder oder farblich abgesetzten Glasfaserbeton erhältlich.





STONE: Wasserschloss, Traun



## STONE

STONE greift die vertraute Form eines geschliffenen Kieselsteins auf und schafft eine Dimension, die fasziniert. Die reizvolle Aufforderung, Platz zu nehmen, zu kommunizieren und zu entspannen. Bitte anfassen! STONE ist ein Handschmeichler im XXL-Format, spektakulär dimensioniert und doch so leicht. Seine natürliche Anmutung und die samtroue Oberfläche bringen die außergewöhnliche Optik und Haptik des Werkstoffs Glasfaserbeton besonders gut zur Geltung. Stones setzen Akzente im Innen- wie auch im Außenbereich, zum Spielen, Liegen oder Sitzen. Oder auch einfach nur als Hingucker, auf dem Spielplatz, im Park oder im eigenen Garten.

Von den rundlichen Sitzsteinen sind drei verschiedene Modelle erhältlich:

- STONE 1: 2.400 x 1.420 x 840 mm, 640 kg
- STONE 2: 1.600 x 1.620 x 640 mm, 350 kg
- STONE 3: 2.100 x 2.100 x 740 mm, 500 kg



BUBBLE: OVS Waltergasse, Wien



## BUBBLE

Ursprünglich zur Gestaltung von Spielflächen entwickelt, haben die Sitzbubbles gezeigt, dass sie universell einsetzbar sind. Durch die unterschiedlichen Durchmesser, Höhen und Farbvarianten ist es mit den BUBBLES sehr leicht, Ruhe-, Spiel-, Sperr- und Kommunikationszonen zu gestalten und kreativ sowie innovativ zu strukturieren.

Von den flachen Sitzsteinen sind sechs verschiedene Modelle erhältlich:

- BUBBLE 1: Ø 1.600 mm, Höhe 280 mm, 150 kg
- BUBBLE 2: Ø 1.600 mm, Höhe 380 mm, 160 kg
- BUBBLE 3: Ø 1.200 mm, Höhe 330 mm, 140 kg
- BUBBLE 4: Ø 1.200 mm, Höhe 430 mm, 150 kg
- BUBBLE 5: Ø 800 mm, Höhe 230 mm, 70 kg
- BUBBLE 6: Ø 800 mm, Höhe 330 mm, 80 kg





Sitzgruppe LIDO

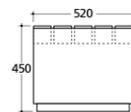

**CASTO**

**STAUSBERG**

Betonfüße, Beschläge feuerverzinkt. Zur freien Aufstellung. Die Bank wird zerlegt (Auflagen und Betonfüße) geliefert.

Bank <b>CASTO</b>	
Abmessung der Leisten	
Holz	90 x 80 mm
Acryl	95 x 80 mm
Länge	1.800 mm

Ausführung in  
 Hartholz, unbehandelt  
 Acryl-Kunststoff  
 Weitere Holzarten auf Anfrage  
 Optional mit Lasur

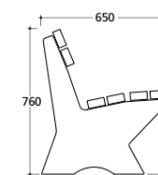

**LIDO**

**STAUSBERG**

Solide Parkbank mit Betonfüßen. Sitzauflage sowie Rückenlehne leicht abnehmbar. Stahlteile feuerverzinkt. Zur freien Aufstellung. Die Bank wird zerlegt (Auflagen und Betonfüße) geliefert.

Bank <b>LIDO</b>	
Abmessung der Leisten	
Holz	90 x 40 mm
Acryl	95 x 40 mm
Länge	1.800 mm

Ausführung in  
 Hartholz, unbehandelt  
 Acryl-Kunststoff  
 Weitere Holzarten auf Anfrage  
 Optional mit Lasur



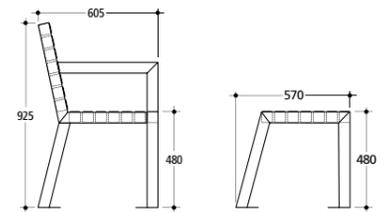

**BRICO / BRICO L**



Stabile Bank in zwei Längen mit Rücken- und Armlehne. Gestell aus verschweißtem Vierkantstahlrohr, feuerverzinkt und pulverbeschichtet. Standardfarbe anthrazit-eisenglimmer, ähnlich DB 703. Mit Laschen zur ortsfesten Montage. Auch als Hockerbank ohne Lehnen lieferbar.

Bank <b>BRICO</b>	Abmessung der Leisten 55 x 55 mm	Bank <b>BRICO L</b>	Abmessung der Leisten 55 x 55 mm
	Länge 1.730 mm		Länge 2.130 mm
	Gewicht Holz 62 kg		Gewicht Holz 72 kg

Ausführung in  
 FSC®-zertifiziertem Harholz, unbehandelt  
 Acryl-Kunststoff, Farbe Dunkelgrau-Struktur  
 Weitere Holzarten auf Anfrage  
 Optional Lasur Farbton braun

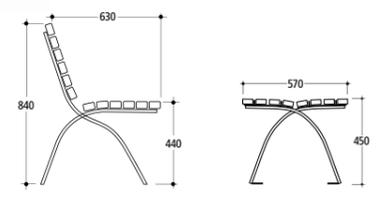

**CITTA**



Gestell aus gebogenem Flachstahl feuerverzinkt und pulverbeschichtet. Mit Laschen zum Aufdübeln, ortsfeste Montage erforderlich. Standardfarbe anthrazit-eisenglimmer, ähnlich DB 703. Passender Tisch lieferbar.

Design: eckedesign

**CITTA** mit Lehne

Abmessung der Leisten

Holz 60 x 35 mm  
 Paghholz 60 x 25 mm  
 Acryl-Kunststoff 60 x 40 mm  
 Länge 1.900 mm  
 Gewicht Holz 64 kg

**CITTA** ohne Lehne

Abmessung der Leisten

Holz 60 x 35 mm  
 Paghholz 60 x 25 mm  
 Acryl-Kunststoff 60 x 40 mm  
 Länge 1.900 mm  
 Gewicht Holz 53 kg

Ausführung in  
 FSC®-zertifiziertem Hartholz, unbehandelt  
 Weitere Holzarten auf Anfrage  
 Paghholz  
 Acryl-Kunststoff  
 Optional Lasur Farbton braun



LIGUS II Reihenbank (Sonderanfertigung),  
Landesgartenschau Öhringen

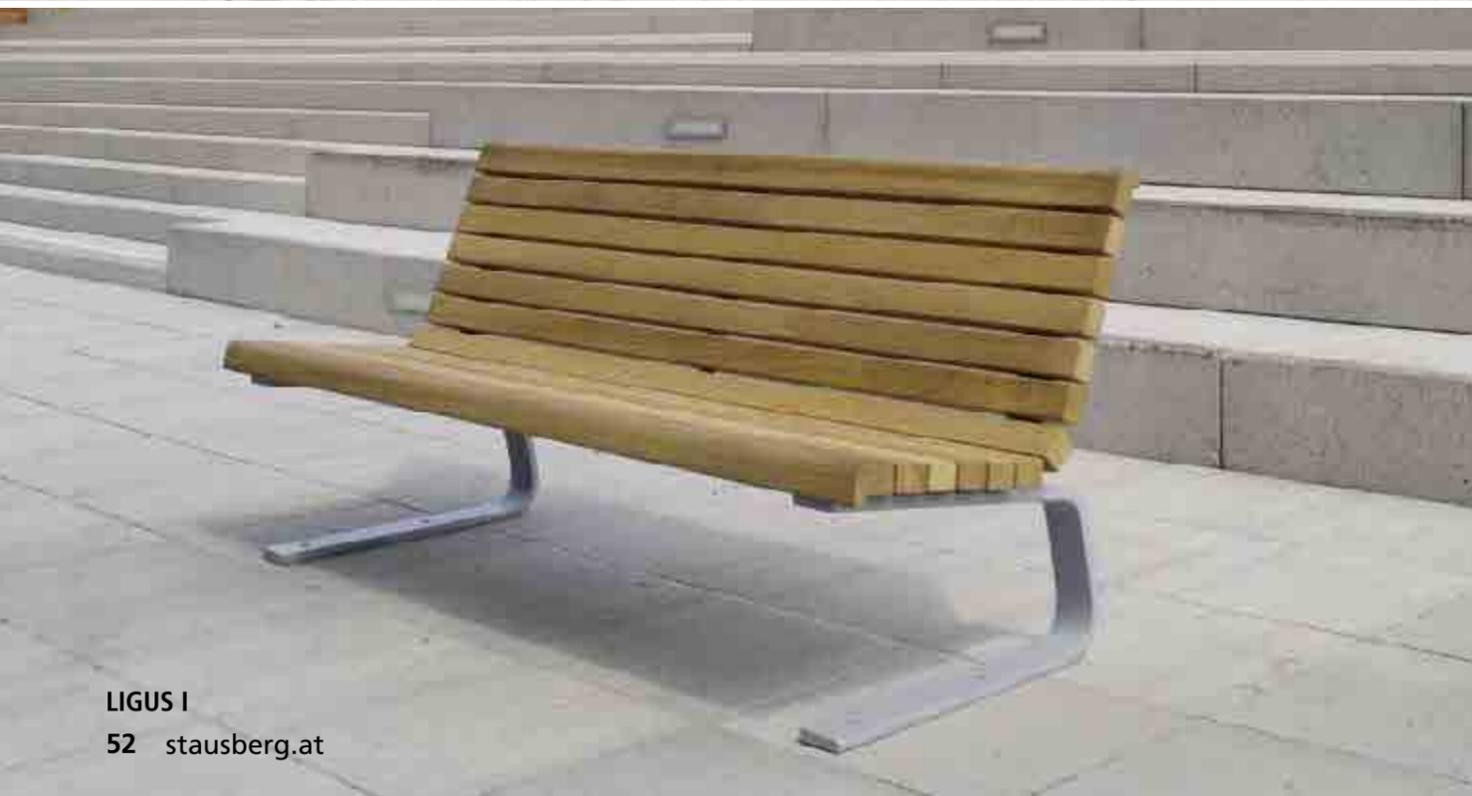

LIGUS I  
52 stausberg.at



LIGUS I

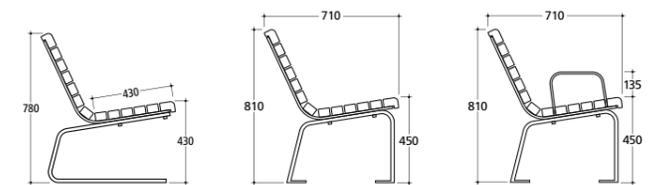

LIGUS I / II



Gestell aus Flachstahl feuerverzinkt und pulverbeschichtet. Standardfarbe anthrazit-eisenglimmer, ähnlich DB 703. LIGUS I mit flach aufliegenden Füßen. LIGUS II mit vertikalen Füßen. Beide zum Aufdübeln. Die Bank wird zerlegt (Füße, Sitzauflage) geliefert. Auch als Reihenbank oder ohne Lehne und optional mit Armlehne lieferbar.

<b>LIGUS I / II</b>	
Abmessung der Leisten	60 x 45 mm
Blendleisten	75 x 55 mm
Länge	2.000 mm
Gewicht	91 kg

Ausführung in  
FSC®-zertifiziertem Hartholz, unbehandelt  
Weitere Holzarten auf Anfrage  
Optional Lasur Farbton braun

Bankauflage LIGUS siehe Seite 87.

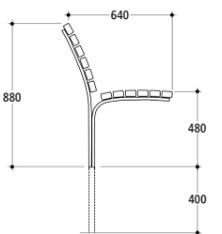

## FLEXUS

**NUSSER**

Gestell aus gebogenem Flachstahl feuerverzinkt und pulverbeschichtet. Standardfarbe anthrazit-eisenglimmer, ähnlich DB 703.  
Gestell verlängert zum Einbetonieren. Separate Auflagen für Sitzfläche und Lehne, dadurch einfach abnehmbar.

Design: eckedesign

Abmessung der Leisten	
Holz	60 x 35 mm
Pagholz	60 x 25 mm
Acryl-Kunststoff	60 x 40 mm
Länge	1.900 mm
Gewicht Holz	76 kg

Ausführung in  
FSC®-zertifiziertem Hartholz, unbehandelt  
Pagholz  
Acryl-Kunststoff  
Weitere Holzarten auf Anfrage  
Optional Lasur Farbton braun

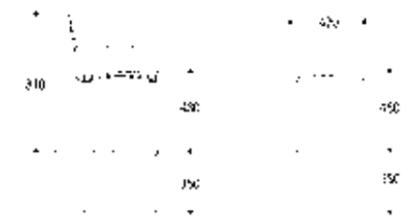

## ROTHENBURG

**NUSSER**

Gestell aus Quadratrohr feuerverzinkt und pulverbeschichtet. Standardfarbe anthrazit-eisenglimmer, ähnlich DB 703. Gestell verlängert zum Einbetonieren oder zum Aufdübeln. Die Bank wird zerlegt (FüÙe, Sitz- und Lehnauflage) geliefert. Passender Tisch lieferbar.

Design: Andy Rayer

ROTHENBURG mit Rückenlehne		ROTHENBURG ohne Rückenlehne	
Abmessung der Leisten	40 x 25 mm	Abmessung der Leisten	40 x 25 mm
Länge	1.770 mm	Länge	1.770 mm
Gewicht Holz	43 kg	Gewicht Holz	32 kg

Ausführung in  
FSC®-zertifiziertem Hartholz, unbehandelt  
Pagholz  
Optional Lasur Farbton braun

Ausführung als seniorengerechte Bank **ROTHENBURG regero** siehe Seite 72.



MEERSBURG I



MEERSBURG II



Passender Tisch MEERSBURG siehe Seite 93

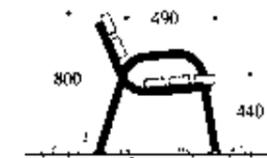

## MEERSBURG I / II



**MEERSBURG I**, Gestell aus Stahlrohr, feuerverzinkt und pulverbeschichtet, Standardfarbe anthrazit-eisenglimmer, ähnlich DB 703. Ortsfeste Montage möglich. **MEERSBURG II** Ausführung wie I, jedoch andere Abmessung der Leisten.

MEERSBURG I		MEERSBURG II	
Abmessung der Leisten	120 x 55 mm	Abmessung der Leisten	55 x 45 mm
Länge	2.000 mm	Länge	2.000 mm
Gewicht Holz	55 kg	Gewicht Holz	55 kg

Ausführung in  
FSC®-zertifiziertem Hartholz, unbehandelt  
Acryl-Kunststoff mit Stahlarmierung  
(abweichendes Leistenmaß)  
Weitere Holzarten auf Anfrage  
Optional Lasur Farbton braun



Passender Tisch MIRA siehe Seite 91

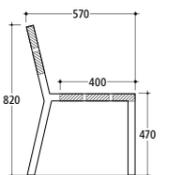

## MIRA



Gestell aus Vierkantstahlrohr feuerverzinkt und pulverbeschichtet. Standardfarbe anthrazit-eisenglimmer, ähnlich DB 703. Mit Laschen zur ortsfesten Montage, optional verlängert zum Einbetonieren. Ebenso lieferbar: Stuhl, Bank ohne Lehne oder passender Tisch.

Abmessung der Leisten	120 x 35 mm
Länge	1.900 mm
Gewicht Holz	47 kg

Ausführung in  
 FSC®-zertifiziertem Hartholz, unbehandelt  
 Acryl-Kunststoff mit Stahlarmierung  
 (abweichendes Leistenmaß)  
 Weitere Holzarten auf Anfrage  
 Optional Lasur Farbton braun



MIRA Sonderanfertigung, Rems-Murr-Klinik, Winnenden



B300V-SDLBML



B300V-SDRRML



B3005-SDDGML



B300V-SDHOML

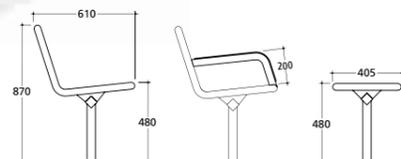

B300V-SDLBML



B300V-SERRML

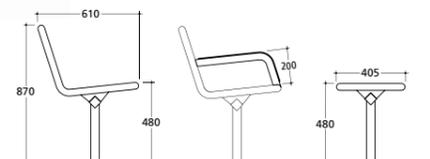

## B300 Drahtgitter

Stahl, feuerverzinkt und pulverbeschichtet. Standardfarbe anthrazit-eisenglimmer, ähnlich DB 703. Optional mit Armlehne. Ausführung mit Einzelsitzen oder durchgehender Sitzfläche. Ortsfeste Montage möglich, verlängert zum Einbetonieren.

### B300 durchgehend Drahtgitter

Länge: 1.800 mm  
Untergestell-Rohr 50 x 50 mm

#### Sitzelement mit Lehne (Stahl)

B3005-SDDGML zum Einbetonieren  
B3005-MDDGML zur freien Aufstellung

#### Sitzelement ohne Lehne (Stahl)

B3005-SDDGOL zum Einbetonieren  
B3005-MDDGOL zur freien Aufstellung

## B300 Holzleisten



Lieferbar in Edelstahl oder Stahl. Stahl feuerverzinkt und pulverbeschichtet. Edelstahl gestrahlt und matt elektroliert oder pulverbeschichtet. Pulverbeschichtung Standardfarbe anthrazit-eisenglimmer, ähnlich DB 703. Optional mit Armlehne. Ausführung mit Einzelsitzen oder durchgehender Sitzfläche. Ortsfeste Montage möglich, verlängert zum Einbetonieren.

### B300 durchgehend Holzleisten

Länge: 1.800 mm  
Untergestell-Rohr 50 x 50 mm  
Holzleisten 45 x 28 mm (FSC®-zertifiziertem Hartholz, unbehandelt)

#### Sitzelement mit Lehne (Stahl)

B3005-SDHOML zum Einbetonieren  
B3005-MDHOML zur freien Aufstellung

#### Sitzelement ohne Lehne (Stahl)

B3005-SDHOOL zum Einbetonieren  
B3005-MDHOOL zur freien Aufstellung

#### Sitzelement mit Lehne (Edelstahl)

B300V-SDHOML zum Einbetonieren  
B300V-MDHOML zur freien Aufstellung

#### Sitzelement ohne Lehne (Edelstahl)

B300V-SDHOOL zum Einbetonieren  
B300V-MDHOOL zur freien Aufstellung

Passender Tisch T300V siehe Seite 92.

## B300 Lochblech

Lieferbar in Edelstahl oder Stahl. Stahl feuerverzinkt und pulverbeschichtet. Edelstahl gestrahlt und matt elektroliert oder pulverbeschichtet. Standardfarbe anthrazit-eisenglimmer, ähnlich DB 703. Optional mit Armlehne. Ausführung mit Einzelsitzen oder durchgehender Sitzfläche. Verlängert zum Einbetonieren.

### B300 durchgehend Lochblech

Länge: 1.800 mm  
Untergestell-Rohr 50 x 50 mm

#### Sitzelement mit Lehne (Stahl)

B3005-SDLBML zum Einbetonieren  
B3005-MDLBML zur freien Aufstellung

#### Sitzelement ohne Lehne (Stahl)

B3005-SDLBOL zum Einbetonieren  
B3005-MDLBOL zur freien Aufstellung

#### Sitzelement mit Lehne (Edelstahl)

B300V-SDLBML zum Einbetonieren  
B300V-MDLBML zur freien Aufstellung

#### Sitzelement ohne Lehne (Edelstahl)

B300V-SDLBOL zum Einbetonieren  
B300V-MDLBOL zur freien Aufstellung

Passender Tisch T300V siehe Seite 92.

## B300 Rundrohr



Edelstahl gestrahlt und matt elektroliert oder pulverbeschichtet. Standardfarbe anthrazit-eisenglimmer, ähnlich DB 703. Optional mit Armlehne. Ausführung mit Einzelsitzen oder durchgehender Sitzfläche. Verlängert zum Einbetonieren.

### B300 durchgehend Rundrohr

Länge: 1.800 mm  
Untergestell-Rohr 50 x 50 mm

#### Sitzelement mit Lehne (Edelstahl)

B300V-SDRRML zum Einbetonieren  
B300V-MDRRML zur freien Aufstellung

#### Sitzelement ohne Lehne (Edelstahl)

B300V-SDRROL zum Einbetonieren  
B300V-MDRROL zur freien Aufstellung





B500V-SHOML



B500V-SRRML



B500S-SDGML



B500V-SHOML

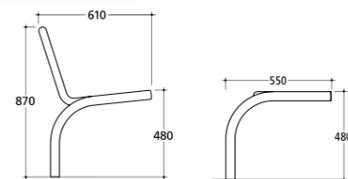

## B500 Drahtgitter

Lieferbar in Stahl feuerverzinkt und pulverbeschichtet, Standardfarbe anthrazit-eisenglimmer, ähnlich DB 703. Verlängert zum Einbetonieren.

**B500 Drahtgitter**  
Länge: 1.900 mm  
Fußrohr Ø = 48 mm

**Sitzelement mit Lehne (Stahl)**  
B500S-SDGML zum Einbetonieren

**Sitzelement ohne Lehne (Stahl)**  
B500S-SDGOL zum Einbetonieren

## B500 Holzleisten



Lieferbar in Edelstahl oder Stahl. Stahl feuerverzinkt und pulverbeschichtet. Edelstahl gestrahlt und matt elektropoliert oder pulverbeschichtet. Standardfarbe anthrazit-eisenglimmer, ähnlich DB 703. Optional mit Armlehne. Verlängert zum Einbetonieren.

**B500 Holzleisten**  
Länge: 1.900 mm  
Fußrohr Ø = 48 mm  
Holzleisten 45 x 28 mm (FSC®-zertifiziertem Hartholz, unbehandelt)

**Sitzelement mit Lehne (Stahl)**  
B500S-SHOML zum Einbetonieren

**Sitzelement ohne Lehne (Stahl)**  
B500S-SHOOL zum Einbetonieren

**Sitzelement mit Lehne (Edelstahl)**  
B500V-SHOML zum Einbetonieren

**Sitzelement ohne Lehne (Edelstahl)**  
B500V-SHOOL zum Einbetonieren



B500S-SLBML



B500V-SRRML

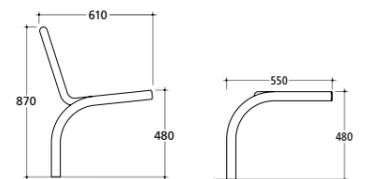

## B500 Lochblech

Lieferbar in Edelstahl oder Stahl. Stahl feuerverzinkt und pulverbeschichtet. Edelstahl gestrahlt und matt elektropoliert oder pulverbeschichtet. Standardfarbe anthrazit-eisenglimmer, ähnlich DB 703. Optional mit Armlehne. Verlängert zum Einbetonieren.

**B500 Lochblech**  
Länge: 1.900 mm  
Fußrohr Ø = 48 mm

**Sitzelement mit Lehne (Stahl)**  
B500S-SLBML zum Einbetonieren

**Sitzelement ohne Lehne (Stahl)**  
B500S-SLBOL zum Einbetonieren

**Sitzelement mit Lehne (Edelstahl)**  
B500V-SLBML zum Einbetonieren

**Sitzelement ohne Lehne (Edelstahl)**  
B500V-SLBOL zum Einbetonieren

## B500 Rundrohr



Lieferbar in Edelstahl gestrahlt und matt elektropoliert oder pulverbeschichtet. Standardfarbe anthrazit-eisenglimmer, ähnlich DB 703. Optional mit Armlehne. Verlängert zum Einbetonieren.

**B500 Rundrohr**  
Länge: 1.900 mm  
Fußrohr Ø = 48 mm, Rundrohr Ø = 21 mm

**Sitzelement mit Lehne (Edelstahl)**  
B500V-SRRML zum Einbetonieren

**Sitzelement ohne Lehne (Edelstahl)**  
B500V-SRROL zum Einbetonieren



B510S-SDGML



B510V-SRRML



B510S-SDGML



B510S-SHOML

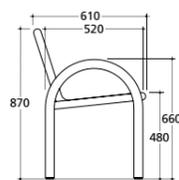

B510S-SLBML



B510V-SRRML

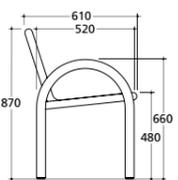

## B510 Drahtgitter

Lieferbar in Stahl feuerverzinkt und pulverbeschichtet. Standardfarbe anthrazit-eisenglimmer, ähnlich DB 703. Verlängert zum Einbetonieren oder mit Laschen zum Aufdübeln.

**B510 Drahtgitter:**  
Länge: 1.900 mm  
Rundbogenarmlehne Ø = 48 mm

**Sitzelement mit Lehne (Stahl)**  
B510S-SDGML zum Einbetonieren  
B510S-BDGML mit Laschen zum Aufdübeln

## B510 Holzleisten

Lieferbar in Edelstahl oder Stahl. Stahl feuerverzinkt und pulverbeschichtet. Edelstahl gestrahlt und matt elektropliert oder pulverbeschichtet. Standardfarbe anthrazit-eisenglimmer, ähnlich DB 703. Verlängert zum Einbetonieren oder mit Laschen zum Aufdübeln.

**B510 Holzleisten**  
Länge: 1.900 mm  
Holzleisten 45 x 28 mm (FSC®-zertifiziertem Hartholz, unbehandelt)  
Rundbogenarmlehne Ø = 48 mm

**Sitzelement mit Lehne (Stahl)**  
B510S-SHOML zum Einbetonieren  
B510S-BHOML mit Laschen zum Aufdübeln  
**Sitzelement mit Lehne (Edelstahl)**  
B510V-SHOML zum Einbetonieren  
B510V-BHOML mit Laschen zum Aufdübeln



## B510 Lochblech

Lieferbar in Edelstahl oder Stahl. Stahl feuerverzinkt und pulverbeschichtet. Edelstahl gestrahlt und matt elektropliert oder pulverbeschichtet. Pulverbeschichtung Standardfarbe anthrazit-eisenglimmer, ähnlich DB 703. Verlängert zum Einbetonieren oder mit Laschen zum Aufdübeln.

**B510 Lochblech:**  
Länge: 1.900 mm  
Rundbogenarmlehne Ø = 48 mm

**Sitzelement mit Lehne (Stahl)**  
B510S-SLBML zum Einbetonieren  
B510S-BLBML mit Laschen zum Aufdübeln  
**Sitzelement mit Lehne (Edelstahl)**  
B510V-SLBML zum Einbetonieren  
B510V-BLBML mit Laschen zum Aufdübeln

## B510 Rundrohr

Lieferbar in Edelstahl gestrahlt und matt elektropliert oder pulverbeschichtet. Standardfarbe anthrazit-eisenglimmer, ähnlich DB 703. Verlängert zum Einbetonieren oder mit Laschen zum Aufdübeln.

**B510 Rundrohr**  
Länge: 1.900 mm  
Rundbogenarmlehne Ø = 48 mm

**Sitzelement mit Lehne (Edelstahl)**  
B510V-SRRML zum Einbetonieren  
B510V-BRRML mit Laschen zum Aufdübeln





**B520S-BHOML**  
Abbildung: Sonderausführung ohne Lasche



**B520V-BRRML**



**B520S-BDGML**



**B520S-BHOML**

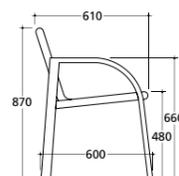

**B520S-BLBML**



**B520V-BRRML**

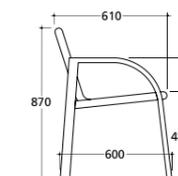

## B520 Drahtgitter

Lieferbar in Stahl feuerverzinkt und pulverbeschichtet, Standardfarbe anthrazit-eisenglimmer, ähnlich DB 703. Ortsfeste Montage möglich.

**B520 Drahtgitter**  
Länge: 1.900 mm  
Chalet-Armlehne 50 x 25 mm

**Sitzelement mit Lehne (Stahl)**  
B520S-BDGML mit Laschen zum Aufdübeln

## B520 Holzleisten



Lieferbar in Edelstahl oder Stahl. Stahl feuerverzinkt und pulverbeschichtet. Edelstahl gestrahlt und matt elektropoliert oder pulverbeschichtet. Standardfarbe anthrazit-eisenglimmer, ähnlich DB 703. Ortsfeste Montage möglich.

**B520 Holzleisten**  
Länge: 1.900 cm  
Holzleisten 45 x 28 mm (FSC®-zertifiziertem Hartholz, unbehandelt)  
Chalet-Armlehne 50 x 25 mm

**Sitzelement mit Lehne (Stahl)**  
B520S-BHOML mit Laschen zum Aufdübeln  
**Sitzelement mit Lehne (Edelstahl)**  
B520V-BHOML mit Laschen zum Aufdübeln

## B520 Lochblech

Lieferbar in Edelstahl oder Stahl. Stahl feuerverzinkt und pulverbeschichtet. Edelstahl gestrahlt und matt elektropoliert oder pulverbeschichtet. Standardfarbe anthrazit-eisenglimmer, ähnlich DB 703. Ortsfeste Montage möglich.

**B520 Lochblech**  
Länge: 1.900 mm  
Chalet-Armlehne 50 x 25 mm

**Sitzelement mit Lehne (Stahl)**  
B520S-BLBML mit Laschen zum Aufdübeln  
**Sitzelement mit Lehne (Edelstahl)**  
B520V-BLBML mit Laschen zum Aufdübeln

## B520 Rundrohr



Lieferbar in Edelstahl gestrahlt und matt elektropoliert oder pulverbeschichtet. Standardfarbe anthrazit-eisenglimmer, ähnlich DB 703. Ortsfeste Montage möglich.

**B520 Holzleisten**  
Länge: 1.900 mm  
Rundrohr Ø = 21 mm  
Chalet-Armlehne 50 x 25 mm

**Sitzelement mit Lehne (Edelstahl)**  
B520V-BRRML mit Laschen zum Aufdübeln



AUVA-Rehabilitationszentrum Weisser Hof, Wien  
70 stausberg.at



**BESONDERS  
SENIORENGERECHTE  
BANK DURCH**

- erhöhte Sitzposition
- steile Rückenlehne
- Armlehnen
- Fußstütze

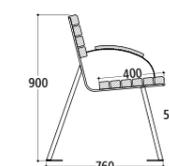

### LÜBBENAU regero



Stahlrohr und gebogener Flachstahl (80 x 8 mm) feuerverzinkt und pulverbeschichtet. Standardfarbe anthrazit-eisenglimmer, ähnlich DB 703. Ortsfeste Montage möglich. Sitzbank mit erhöhter Sitzposition und zusätzlicher Fußstütze.

Abmessung der Leisten	60 x 45 mm
Länge	2.000 mm
Gewicht	55 kg

Ausführung in  
FSC®-zertifiziertem Hartholz, unbehandelt  
Optional Lasur Farbton braun



- BESONDERS SENIORENGERECHTE BANK DURCH**
- erhöhte Sitzposition
  - steile Rückenlehne
  - Armlehnen
  - Mittelarmlehnen
  - Fußstütze



**ROTHENBURG regero**



Sitzbank mit Lehne und besonders seniorengerechten Eigenschaften. Die Bank kann auf Wunsch durch bis zu zwei Mittelarmlehnen und / oder mit einer Fußstütze ergänzt werden; dadurch bequemerer Sitzen und leichteres Aufstehen. Gestell aus Quadratrohr feuerverzinkt und pulverbeschichtet. Standardfarbe anthrazit-eisenglimmer, ähnlich DB 703. Gestell verlängert zum Einbetonieren oder mit Flachstahl zum Aufdübeln. Bei Mittelarmlehne fertig montiert.

Abmessung der Leisten	40 x 25 mm
Länge	1.770 mm
Sitzbreite mit Mittelarmlehne	530 mm
Sitzhöhe	540 mm
Gewicht Holz	43 kg

Ausführung in  
FSC®-zertifiziertem Hartholz, unbehandelt  
Pagholz  
Optional Lasur Farbton braun

Standard Bank ROTHENBURG siehe Seite 56.

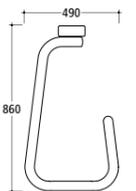
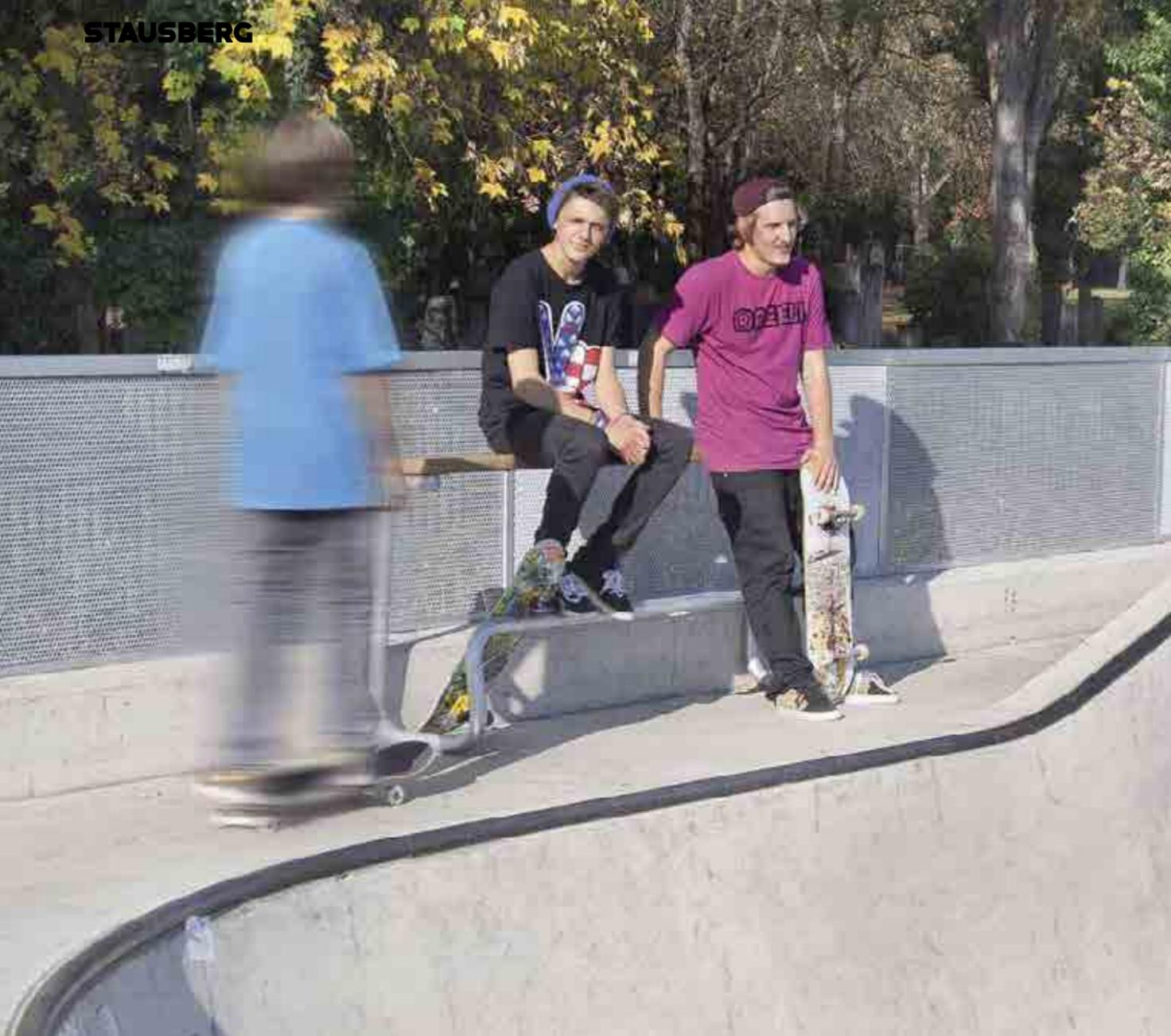

## USIT

**NUSSER**

Gestell aus stabilem Stahlrohr, Durchmesser 50 mm, feuerverzinkt, optional mit Pulverbeschichtung. Ortsfeste Montage mit Bodenanker zum Einbetonieren. Holzleiste als Sitzfläche.

Design: Frank Person

Abmessung der Leiste 145 x 45 mm

Länge 1.800 mm

Gewicht 21 kg

Ausführung in  
FSC®-zertifiziertem Hartholz, unbehandelt  
Weitere Holzarten auf Anfrage  
Optional Lasur Farbton braun

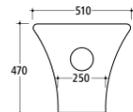

## BENCHY I



Edelstahl gestrahlt und matt elektroliert oder pulverbeschichtet. Standardfarbe anthrazit-eisenglimmer, ähnlich DB 703.

Mögliche Längen: 1.500 und 1.800 mm  
Standfüße aus lasergeschnittenem Flachstahl 10 mm  
Sitzflächen aus Rundrohr  $\varnothing = 33$  mm

Sitzelement ohne Lehne  
BENCHY I-V-S zum Einbetonieren

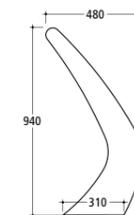

## ROOSTER C3



Edelstahl gestrahlt und matt elektroliert oder pulverbeschichtet. Standardfarbe anthrazit-eisenglimmer, ähnlich DB 703.

Mögliche Längen: 1.500 und 1.800 mm  
Standfüße aus lasergeschnittenem Flachstahl 10 mm  
Querrohr  $\varnothing = 60$  mm

Sitzelement  
ROOSTER C3-V-S zum Einbetonieren

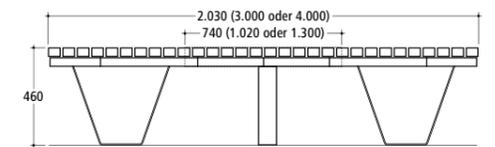

## SATURN



Gestell aus Flachstahl feuerverzinkt, optional mit Pulverbeschichtung. Standardfarbe anthrazit-eisenglimmer, ähnlich DB 703. Die Rundbank ist zur Montage in der Mitte geteilt. Füße mit Bohrungen zur ortsfesten Montage. Auch mit 3.000 und 4.000 mm Durchmesser lieferbar (vierteilig). Durch gerade Anbaumodule individuell erweiterbar.

SATURN 2.000 mm	SATURN 3.000 mm	SATURN 4.000 mm
Abmessung der Leiste 60 x 45 mm	Abmessung der Leiste 60 x 45 mm	Abmessung der Leiste 60 x 45 mm
Außendurchmesser 2.030 mm	Außendurchmesser 3.000 mm	Außendurchmesser 4.000 mm
Innendurchmesser 740 mm	Innendurchmesser 1.020 mm	Innendurchmesser 1.300 mm
Sitzhöhe 460 mm	Sitzhöhe 460 mm	Sitzhöhe 460 mm
Gewicht 150 kg	Gewicht 284 kg	Gewicht 443 kg

Ausführung in  
FSC®-zertifiziertem Hartholz, unbehandelt  
Optional Lasur Farbton braun





SATURN 3.000 mm Durchmesser

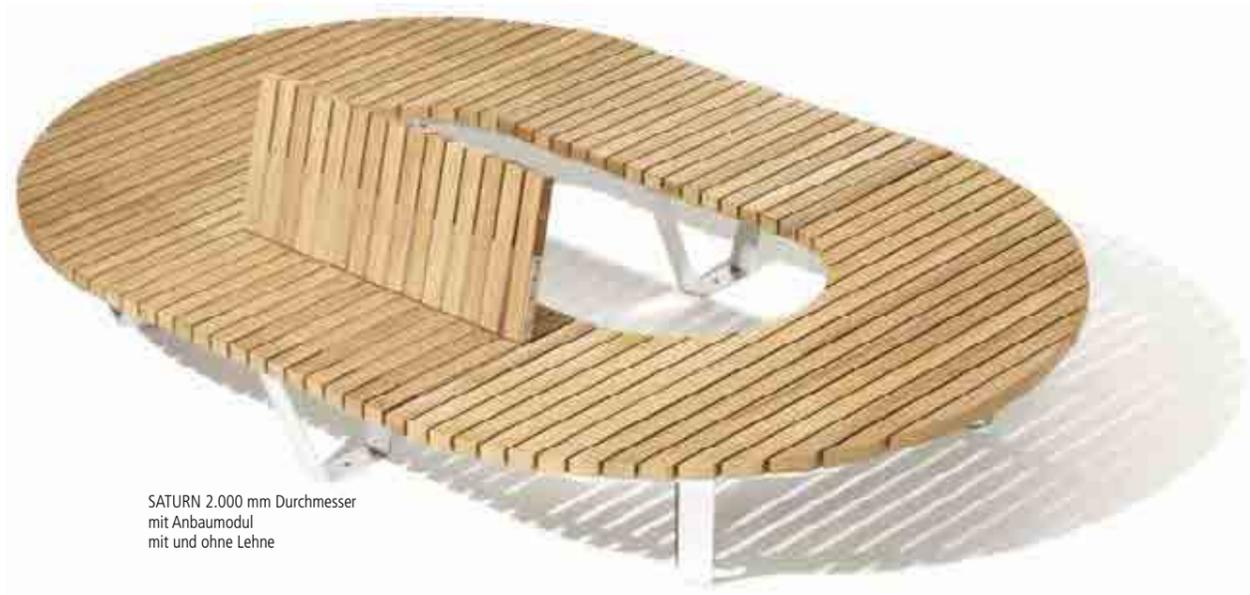

SATURN 2.000 mm Durchmesser  
mit Anbaumodul  
mit und ohne Lehne





Rundbank ARENA mit Flachstahlfüßen und Lehne BC



Rundbank ARENA mit Flachstahlfüßen und Lehne BC



Bankauflage ARENA mit Teillehne BC (ohne Betonsockel)



ARENA 200-ML mit Lehne PS



Rundbank ARENA ohne Lehne mit Betonfüßen

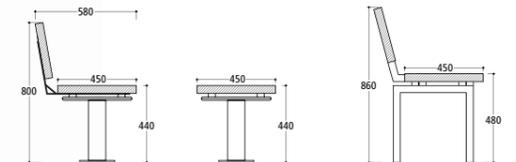

Rundbänke  
Bankauflagen



Rundbank ARENA mit Flachstahlfüßen und Lehne PS

## Rundbank ARENA



Rundbankelemente auf Stahlgestellen oder Betonfüßen. Stahlgestelle wahlweise aus Rundrohr, Vierkantprofil oder Flachstahl, feuerverzinkt und optional pulverbeschichtet. Betonfüße aus Sichtbeton, allseitig gefast. Auch als Bankauflage ohne Gestell lieferbar. Standardelemente in acht Radien oder als gerade Bank lieferbar. Andere Radien auf Anfrage. Ausführung ohne oder mit Rückenlehne innen bzw. außen. Rückenlehne in zwei Varianten BC oder PS lieferbar. Holzleisten konisch gefräst, Stärke 45 mm.

Unterbau (jeweils zum Einbetonieren oder zum Aufdübeln)  
 Rundrohr, Ø 100 mm, verzinkt  
 Vierkantprofil (Quadratrohr), verzinkt  
 Flachstahlwange, verzinkt  
 Betonfüße

Rundbank-Element mit Außenbogenlänge 1.555 mm	Am Sitz gemessen Außen-Ø	Teilung/ Vollkreiselemente	Gewicht
ARENA 200 ohne Lehne   200-LA / -LI mit Lehne außen / innen	2.000 mm	90° / 4	33   65 kg
ARENA 300 ohne Lehne   300-LA / -LI mit Lehne außen / innen	3.000 mm	60° / 6	33   65 kg
ARENA 400 ohne Lehne   400-LA / -LI mit Lehne außen / innen	4.000 mm	45° / 8	33   65 kg
ARENA 500 ohne Lehne   500-LA / -LI mit Lehne außen / innen	5.000 mm	36° / 10	33   65 kg
ARENA 600 ohne Lehne   600-LA / -LI mit Lehne außen / innen	6.000 mm	30° / 12	33   65 kg
ARENA 700 ohne Lehne   700-LA / -LI mit Lehne außen / innen	7.000 mm	25,7° / 14	33   65 kg
ARENA 800 ohne Lehne   800-LA / -LI mit Lehne außen / innen	8.000 mm	22,5° / 16	33   65 kg
ARENA 1000 ohne Lehne   1000-LA / -LI mit Lehne außen / innen	10.000 mm	18° / 20	33   65 kg
<b>Gerade Bank mit Länge 2.000 mm</b>			
ARENA 200G-OL ohne Lehne / 200G-ML mit Lehne	2.000 mm		60   110 kg

Ausführung in  
 FSC®-zertifiziertem Hartholz, unbehandelt  
 Optional Lasur Farbton

Passender Tisch siehe Seite 92.



B300V-SEHOML-R



B300V-SERRML-R

Rundbänke  
Bankauflagen



B300S-SEDGML-R



B300V-SEHOML-R

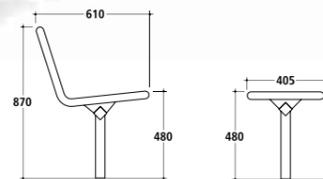

**NUSSER**



B300V-SELBML-R

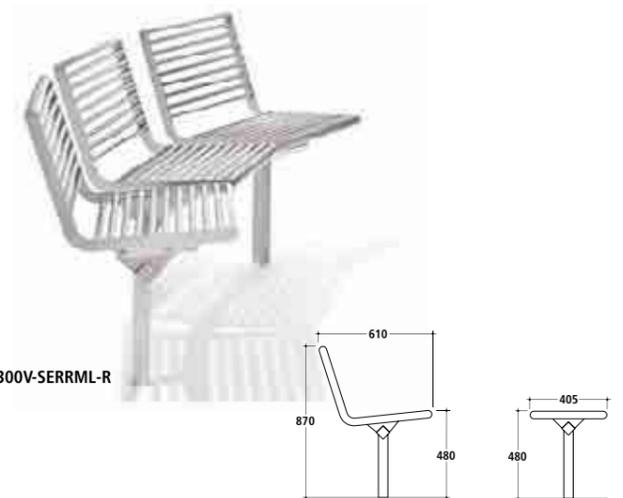

B300V-SERRML-R

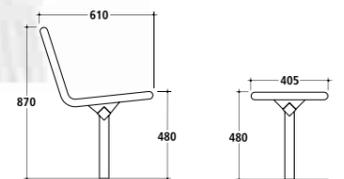

**NUSSER**

### B300 Rundbank Drahtgitter

Lieferbar in Stahl feuerverzinkt und pulverbeschichtet. Standardfarbe anthrazit-eisenglimmer, ähnlich DB 703. Optional mit Armlehne. Verlängert zum Einbetonieren.

Kleinsten Innendurchmesser 2.245 mm bei Außen- und Innensitzbänken  
Größere Durchmesser auf Anfrage

**Sitzelement mit Lehne**  
B300S-SEDGML-R zum Einbetonieren

**Sitzelement ohne Lehne**  
B300S-SEDGOL-R zum Einbetonieren

### B300 Rundbank Holzleisten

Lieferbar in Edelstahl oder Stahl. Stahl feuerverzinkt und pulverbeschichtet. Edelstahl gestrahlt und matt elektroliert oder pulverbeschichtet. Standardfarbe anthrazit-eisenglimmer, ähnlich DB 703. Optional mit Armlehne. Verlängert zum Einbetonieren.

Kleinsten Innendurchmesser 2.245 mm bei Außen- und Innensitzbänken  
Größere Durchmesser auf Anfrage  
Holzleisten 45 x 28 mm (FSC®-zertifiziertem Hartholz, unbehandelt)

**Sitzelement mit Lehne (Stahl)**  
B300S-SEHOML-R zum Einbetonieren

**Sitzelement ohne Lehne (Stahl)**  
B300S-SEHOL-R zum Einbetonieren

**Sitzelement mit Lehne (Edelstahl)**  
B300V-SEHOML-R zum Einbetonieren

**Sitzelement ohne Lehne (Edelstahl)**  
B300V-SEHOL-R zum Einbetonieren

### B300 Rundbank Lochblech

Lieferbar in Edelstahl oder Stahl. Stahl feuerverzinkt und pulverbeschichtet. Edelstahl gestrahlt und matt elektroliert oder pulverbeschichtet. Standardfarbe anthrazit-eisenglimmer, ähnlich DB 703. Optional mit Armlehne. Verlängert zum Einbetonieren.

Kleinsten Innendurchmesser 2.245 mm bei Außen- und Innensitzbänken  
Größere Durchmesser auf Anfrage

**Sitzelement mit Lehne (Stahl)**  
B300S-SELBML-R zum Einbetonieren

**Sitzelement ohne Lehne (Stahl)**  
B300S-SELBOL-R zum Einbetonieren

**Sitzelement mit Lehne (Edelstahl)**  
B300V-SELBML-R zum Einbetonieren

**Sitzelement ohne Lehne (Edelstahl)**  
B300V-SELBOL-R zum Einbetonieren

### B300 Rundbank Rundrohr

Edelstahl gestrahlt und matt elektroliert oder pulverbeschichtet. Pulverbeschichtung Standardfarbe anthrazit-eisenglimmer, ähnlich DB 703. Optional mit Armlehne. Verlängert zum Einbetonieren.

Kleinsten Innendurchmesser 2.245 mm bei Außen- und Innensitzbänken  
Größere Durchmesser auf Anfrage

**Sitzelement mit Lehne (Edelstahl)**  
B300V-SERRML-R zum Einbetonieren

**Sitzelement ohne Lehne (Edelstahl)**  
B300V-SERROL-R zum Einbetonieren



Rundbänke  
Bankauflagen



Bankauflage KH 3 gerade

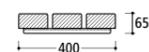

Bankauflage KH 3 radial



KH 3 radial mit Stahlgestell



Bankauflage LIGUS mit Rückenlehne



Bankauflage LIGUS ohne Rückenlehne



### KH 3

Gerade Bankauflage mit längs angeordneten Leisten. Dreireihig auf montagefertiger Metallkonstruktion in Einzellängen bis 2.500 mm erhältlich. Zur Anbringung auf vorhandene Beton-, Naturstein- oder Klinkermauern.

Abmessung der Leisten	120 x 45 mm
Standardlänge	2.000 mm
Sitztiefe	400 mm
Aufbauhöhe	75 mm
Gewicht Holz bei 2.000 mm Länge	24 kg

Ausführung in  
FSC®-zertifiziertem Hartholz, unbehandelt  
Acryl-Kunststoff (Modell SR120)  
Optional Lasur Farbton braun  
Weitere Holzarten und andere Sitztiefen auf Anfrage

### KH 3 radial



Geschwifftene Bankauflage mit längs angeordneten Leisten. Sonderanfertigung auf Anfrage. Fertigung ab Außenradius 1.500 mm möglich. Segmentlänge abhängig vom Radius.

Abmessung der Leisten	120 x 45 mm
Gewicht Holz ohne Füße pro lfm	16 kg

Ausführung in  
FSC®-zertifiziertem Hartholz, unbehandelt  
Acryl-Kunststoff  
Weitere Holzarten auf Anfrage  
Optional Lasur Farbton braun

### LIGUS



Bankauflage mit zwei Blendleisten, mit oder ohne Rückenlehne. Unterkonstruktion aus Flachstahl und U-Profil feuerverzinkt, optional mit Pulverbeschichtung. Standardfarbe anthrazit-eisenglimmer, ähnlich DB 703. Zur Montage auf Beton- oder Natursteinmauer.

LIGUS mit Lehne		LIGUS ohne Lehne	
Abmessung der Leisten	60 x 45 mm	Abmessung der Leisten	60 x 45 mm
Blendbohle	75 x 55 mm	Blendbohle	75 x 55 mm
Länge	2.000 mm	Länge	2.000 mm
Gewicht	77 kg	Gewicht	42 kg

Ausführung in  
FSC®-zertifiziertem Hartholz, unbehandelt  
Weitere Holzarten auf Anfrage  
Optional Lasur Farbton braun

Bank LIGUS siehe Seite 52.



COMIDO II



Sitzgruppen  
Tische



COMIDO I

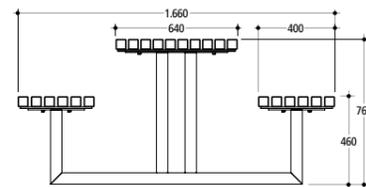

## COMIDO I / II

Gestell aus Vierkantrohr, feuerverzinkt und optional pulverbeschichtet. Standardfarbe anthrazit-eisenglimmer, ähnlich DB 703. Mit zwei Leistenquerschnitten lieferbar. Zerlegte Lieferung Sitz- und Tischauflagen getrennt. Ortsfeste Montage möglich.

COMIDO I		COMIDO II	
Abmessung der Leisten	120 x 40 mm	Abmessung der Leisten	55 x 55 mm
Länge	1.800 mm	Länge	1.800 mm
Sitzhöhe	460 mm	Sitzhöhe	460 mm
Gewicht Holz	110 kg	Gewicht Holz	117 kg

Ausführung in  
Hartholz, unbehandelt  
Acryl-Kunststoff  
Weitere Holzarten auf Anfrage  
Optional mit Lasur

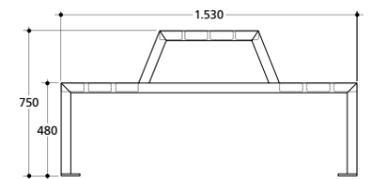

## SITIN

Gestell aus Rechteckrohr, feuerverzinkt und optional pulverbeschichtet. Standardfarbe anthrazit-eisenglimmer, ähnlich DB 703. Zerlegte Lieferung (Sitz- und Tischauflagen getrennt). Ortsfeste Montage möglich.

Abmessung der Leisten	120 x 45 mm
Länge	1.980 mm
Sitzhöhe	480 mm
Gewicht Holz	99 kg

Ausführung in  
Hartholz, unbehandelt  
Acryl-Kunststoff  
Weitere Holzarten auf Anfrage  
Optional mit Lasur



Sitzgruppen  
Tische

Tisch MIRA Sonderanfertigung

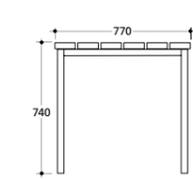
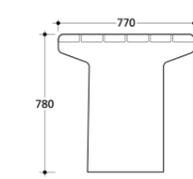
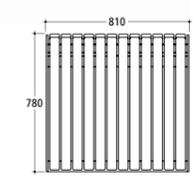
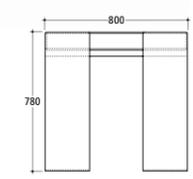
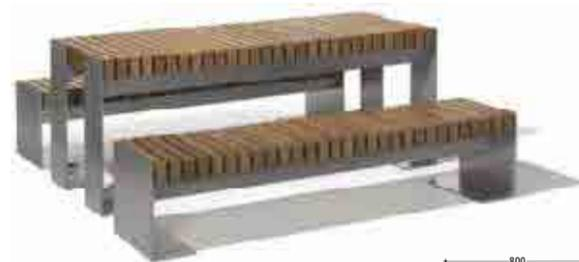

**DESSAU**

Tisch mit Flachstahlfüßen feuerverzinkt und pulverbeschichtet. Standardfarbe anthrazit-eisenglimmer, ähnlich DB 703. Ortsfeste Montage möglich oder Montage 150 mm unter GOK.

Design: Raoul van Geisten  
Abmessung der Leisten 55 x 100 mm  
Länge 1.920 mm  
Gewicht 180 kg

Ausführung in FSC®-zertifiziertem Hartholz, unbehandelt  
Weitere Holzarten auf Anfrage  
Optional Lasur Farbton braun

Bankfamilie DESSAU siehe Seite 18.

**PLAZA**

Tisch mit Flachstahlfüßen feuerverzinkt und pulverbeschichtet. Standardfarbe anthrazit-eisenglimmer, ähnlich DB 703. Ortsfeste Montage möglich.

Abmessung der Leisten 55 x 55 mm  
Länge 1.810 mm  
Gewicht 164 kg

Ausführung in FSC®-zertifiziertem Hartholz, unbehandelt  
Weitere Holzarten auf Anfrage  
Optional Lasur Farbton braun

Bankfamilie PLAZA siehe Seite 22.

**MONSA**

Tisch mit abgerundeten Flachstahlfüßen feuerverzinkt und pulverbeschichtet. Standardfarbe anthrazit-eisenglimmer, ähnlich DB 703. Ortsfeste Montage möglich.

Design: Frank Person  
Abmessung der Leisten 120 x 45 mm  
Länge 1.840 mm  
Gewicht (Holz) 102 kg

Ausführung in FSC®-zertifiziertem Hartholz, unbehandelt  
Weitere Holzarten auf Anfrage  
Optional Lasur Farbton braun

Bank MONSA siehe Seite 10.

**MIRA**

Gestell aus Vierkantstahlrohr feuerverzinkt und pulverbeschichtet. Standardfarbe anthrazit-eisenglimmer, ähnlich DB 703. Mit Laschen zur ortsfesten Montage, optional verlängert zum Einbetonieren.

Abmessung der Leisten 120 x 35 mm (Holz)  
Länge 1.900 mm  
Gewicht (Holz) 60 kg

Ausführung in FSC®-zertifiziertem Hartholz, unbehandelt  
Acryl-Kunststoff (abweichendes Leistenmaß)  
Weitere Holzarten auf Anfrage  
Optional Lasur Farbton Braun

Bank MIRA siehe Seite 60.



T300V-MHO mit B300 Bank



ARENA Tisch



T300V-SLB mit B300 Bänken

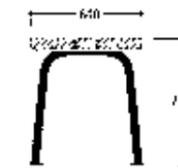
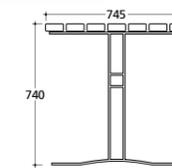
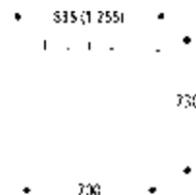
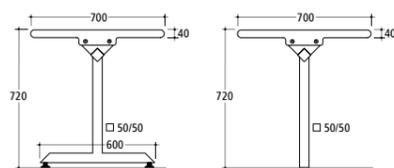

**T300V**

Passender Tisch zur Serie B300. Edelstahl gestrahlt und matt elektroliert oder pulverbeschichtet. Standardfarbe anthrazit-eisenglimmer, ähnlich DB 703.

Länge 1.800 mm  
Holzleisten 45 x 28 mm (FSC®-zertifiziertes Hartholz, unbehandelt), Lochblech mit 7 mm

**T300V – Holzleisten**  
T300V-SHO zum Einbetonieren  
T300V-MHO zur freien Aufstellung

**T300V – Lochblech**  
T300V-SLB zum Einbetonieren  
T300V-MLB zur freien Aufstellung

Bank B300 siehe Seite 62.

**ARENA**

Verzinktes Stahlgestell aus Rundrohr zur ortsfesten Montage. Auch verlängert zum Einbetonieren lieferbar. Empfohlener Abstand zwischen Tisch und Bank: 150 mm.

Stärke der Leisten 45 mm  
Tisch Höhe 730 mm  
Tisch Durchmesser 835 oder 1.255 mm

Ausführung in FSC®-zertifiziertem Hartholz, unbehandelt  
Andere Holzarten auf Anfrage  
Optional Lasur Farbton braun

Bank ARENA siehe Seite 82.

**ASTERA**

Optisch vielseitiger Tisch passend zur Bank ASTERA, aber auch kombinierbar mit Bank SAMBA oder CONTURA. Gestell aus Flachstahl feuerverzinkt, optional mit Pulverbeschichtung. Standardfarbe anthrazit-eisenglimmer, ähnlich DB 703. Ortsfeste Montage möglich.

Abmessung der Leisten  
Holz 90 x 40 mm Länge 1.800 mm  
Acryl 95 x 40 mm Höhe 710 mm

Ausführung in Hartholz, unbehandelt  
Acryl-Kunststoff  
Weitere Holzarten auf Anfrage  
Optional mit Lasur

Bank ASTERA siehe Seite 28.

**MEERSBURG**

Gestell aus Rundrohr, feuerverzinkt und pulverbeschichtet. Standardfarbe anthrazit-eisenglimmer, ähnlich DB 703. Ortsfeste Montage möglich.

Abmessung der Leisten 120 x 55 mm  
Länge 2.000 mm  
Gewicht Holz 40 kg

Ausführung in FSC®-zertifiziertem Hartholz, unbehandelt  
Acryl-Kunststoff mit Stahlarmierung (abweichendes Leistenmaß)  
Weitere Holzarten auf Anfrage  
Optional Lasur Farbton braun

Bank MEERSBURG siehe Seite 58.



SINUS: Dachsteinmassiv am Krippenstein



SINUS: Oberndorf bei Salzburg

Modulare  
Bankssysteme

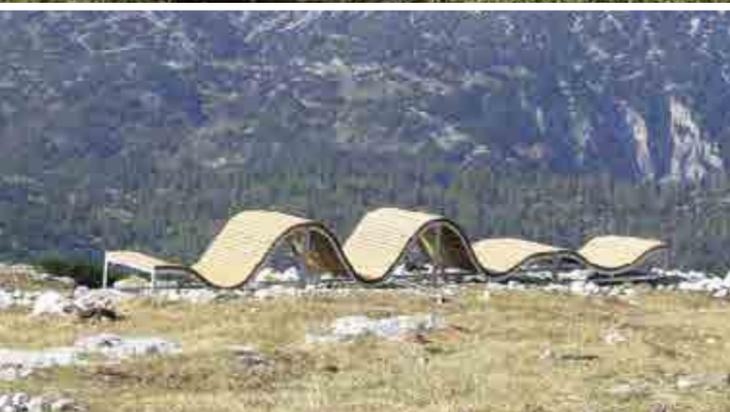

SINUS Acrylbelattung



SINUS: Akademisches Gymnasium Salzburg



SINUS: Schule in Binningen

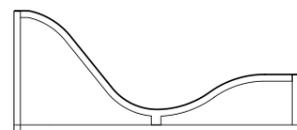

SINUS halbes Wellental  
MGR 03.0001

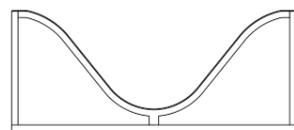

SINUS Wellental  
MGR 03.0002

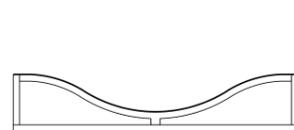

SINUS flache Welle  
MGR 03.0003

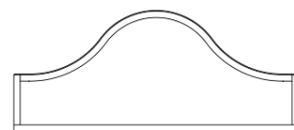

SINUS Wellenberg  
MGR 03.0004



SINUS lang tief  
MGR 03.0005

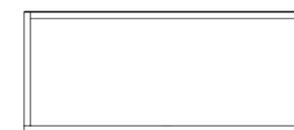

SINUS lang hoch  
MGR 03.0006



SINUS kurz tief  
MGR 03.0007

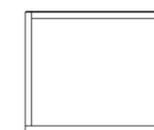

SINUS kurz hoch  
MGR 03.0008

## SINUS Sitz- und Liegewelle

STAUSBERG

Modulare Sitz- und Liegeelemente, als Wellenberg, Wellental, flache Welle oder Liege erhältlich. Gestell aus Stahlprofil feuerverzinkt, optional mit Pulverbeschichtung. Standardfarbe anthrazit-eisenglimmer, ähnlich DB 703. Ortsfeste Montage möglich. Ausführung der Belattung in Hartholz unbehandelt, optional mit Lasur, oder Acryl-Kunststoff in Standardfarben. Die 8 verschiedenen Einzelelemente sind vielseitig kombinierbar und können in nahezu jeder Anordnung zueinander montiert werden.

Ausführung: Hartholz unbehandelt (optional mit Lasur) und Acryl-Kunststoff. Abmessung der Leisten 45 x 40 mm

**SINUS halbes Wellental**  
MGR 03.0001

L x B x H 1.800 x 900 x 800/400 mm  
Gewicht Holz 86 kg

**SINUS Wellental**  
MGR 03.0002

L x B x H 1.800 x 900 x 800 mm  
Gewicht Holz 94 kg

**SINUS flache Welle**  
MGR 03.0003

L x B x H 1.800 x 900 x 400 mm  
Gewicht Holz 78 kg

**SINUS Wellenberg**  
MGR 03.0004

L x B x H 1.800 x 900 x 400/800 mm  
Gewicht Holz 82 kg

## SINUS Sitz- und Liegewelle

STAUSBERG

Durch die unterschiedlich ausgeprägten Wellen und Ebenen sind die SINUS-Modelle für jede Generation und die verschiedensten Anwendungen geeignet, z. B. bei touristischen Attraktionen, in Parkanlagen oder auf Schulhöfen. Darüber hinaus lassen sich besonders mit den wetterbeständigen Acrylleisten individuell angeordnete Farbvariationen kreieren.

Ausführung: Hartholz unbehandelt (optional Lasur) und Acryl-Kunststoff. Abmessung der Leisten 45 x 40 mm

**SINUS lang tief**  
MGR 03.0005

L x B x H 1.800 x 900 x 400 mm  
Gewicht Holz 74 kg

**SINUS lang hoch**  
MGR 03.0006

L x B x H 1.800 x 900 x 800 mm  
Gewicht Holz 78 kg

**SINUS kurz tief**  
MGR 03.0007

L x B x H 900 x 900 x 400 mm  
Gewicht Holz 43 kg

**SINUS kurz hoch**  
MGR 03.0008

L x B x H 900 x 900 x 800 mm  
Gewicht Holz 46 kg



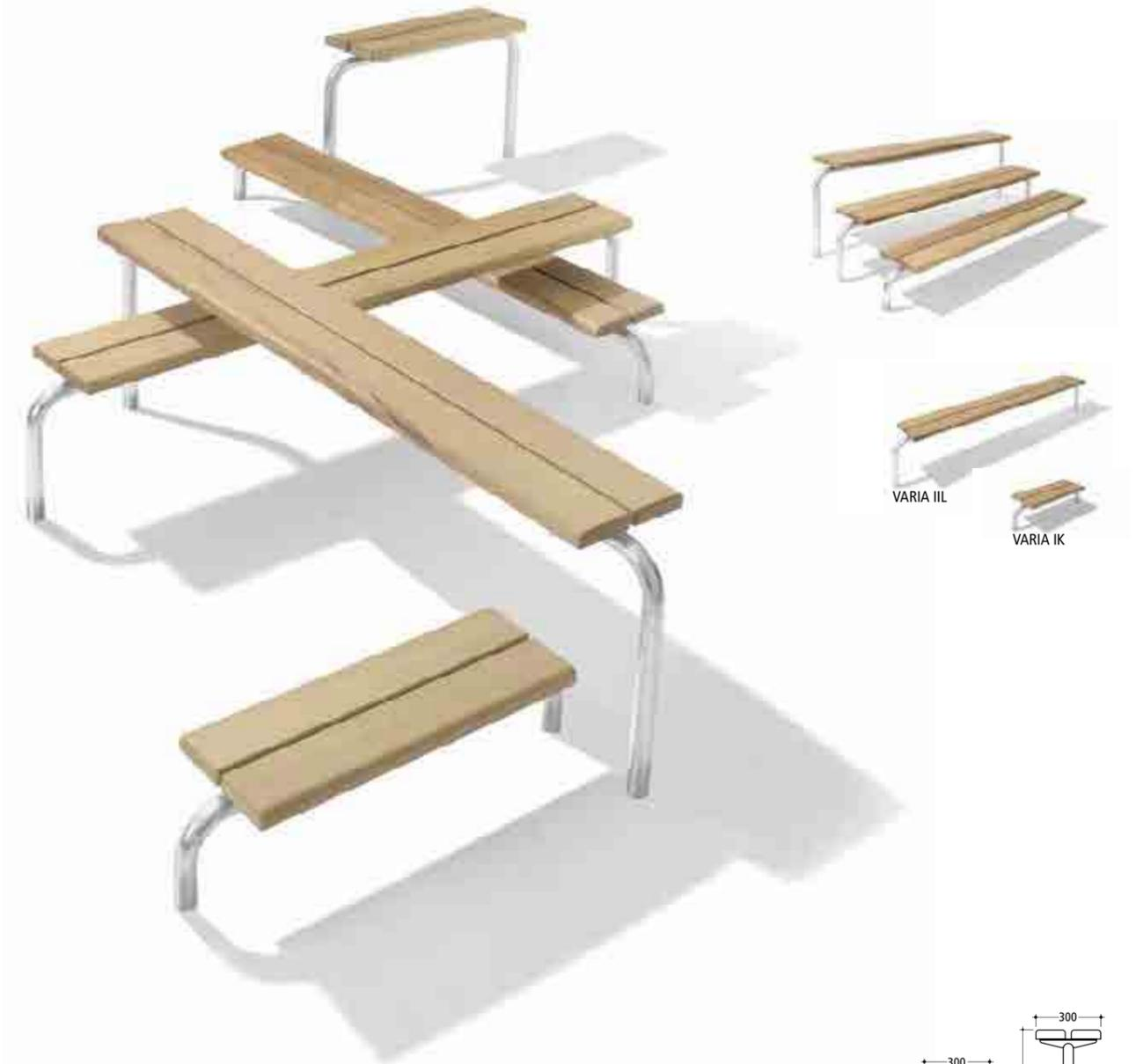

Modulare  
Bankssysteme

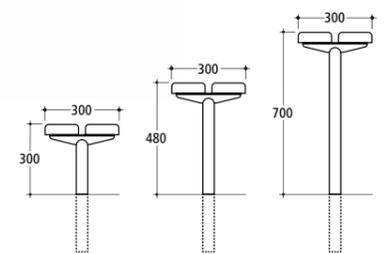

## VARIA

**NUSSER**

Gestell aus Rundrohr, Durchmesser 48 mm, feuerverzinkt. Verlängert zum Einbetonieren. Zwei Holzleisten als Sitzfläche. Abmessung 145 x 45 mm. Durch das modulare System mit drei Höhen- und zwei Längenausführungen lassen sich mit der Bank VARIA verschiedene Anordnungen realisieren. Die Bankfamilie ist somit für jede Generation und viele Anwendungen geeignet.

Design: eckedesign

VARIA IK	VARIA IL	VARIA IIK	VARIA IIL	VARIA IIK	VARIA IIIL
Sitzhöhe 300 mm	Sitzhöhe 300 mm	Sitzhöhe 480 mm	Sitzhöhe 480 mm	Sitzhöhe 700 mm	Sitzhöhe 700 mm
Leistenlänge 800 mm	Leistenlänge 2.000 mm	Leistenlänge 800 mm	Leistenlänge 2.000 mm	Leistenlänge 800 mm	Leistenlänge 2.000 mm
Gesamtlänge 1.000 mm	Gesamtlänge 2.200 mm	Gesamtlänge 1.000 mm	Gesamtlänge 2.200 mm	Gesamtlänge 1.000 mm	Gesamtlänge 2.200 mm
Gewicht 20 kg	Gewicht 33 kg	Gewicht 22 kg	Gewicht 35 kg	Gewicht 24 kg	Gewicht 38 kg

Ausführung in  
FSC®-zertifiziertem Hartholz, unbehandelt  
Optional Lasur Farbton braun

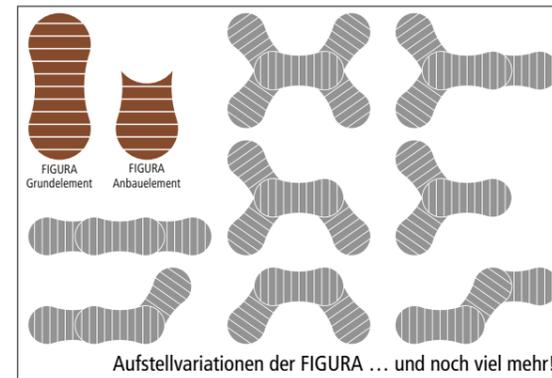

Ausgezeichnet mit dem  
iF product design award  
2011

**iF**  
International  
Forum  
Design



FIGURA Anbauelement



FIGURA Grundelement  
mit Lehne

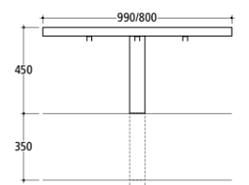

## FIGURA

**NUSSER**

Elegant geschwungene Bank mit Rundrohrfüßen. Grundelement durch bis zu vier Anbauelemente erweiterbar. Gestell feuerverzinkt, optional mit Pulverbeschichtung. Standardfarbe anthrazit-eisenglimmer, ähnlich DB 703. Fußverlängerung zum Einbetonieren. Auch mit Lehne aus Edelstahlrohr.

Mit der Bank FIGURA lassen sich flexible Sitzlandschaften konfigurieren. Dazu kann ein Grundelement mit mehreren Anbauelementen frei kombiniert werden. Ob es ein dreiblättriges Kleeblatt ist oder eine beliebig lange Schlange – es werden Plattformen zum Entspannen und Kommunizieren geschaffen.

Design: Ewald Winkelbauer

Abmessung der Holzleisten	190 x 45 mm	Gewicht Grundelement	90 kg
Länge Grundelement	2.390 mm	Gewicht Anbauelement	45 kg
Länge Anbauelement	1.440 mm		
Breite	990/800 mm		
Sitzhöhe	450 mm		

Ausführung in  
FSC®-zertifiziertem Hartholz, unbehandelt  
Optional Lasur Anbauelement Farbton braun



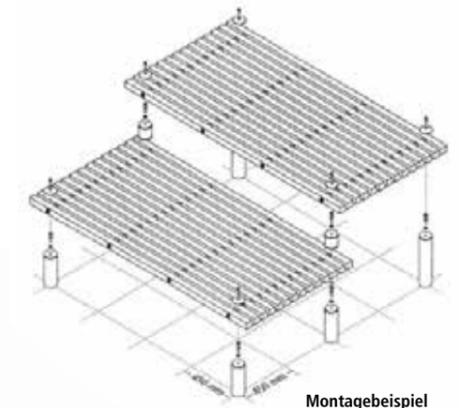

Montagebeispiel

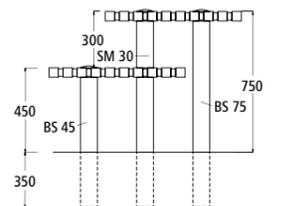

Modulare  
Bankssysteme

## TERRAZZOLA



Die Sitzebenen sind vielseitig kombinierbar und können in nahezu jeder Anordnung zueinander montiert werden. Sitzebene in vier verschiedenen Breiten lieferbar. Die Bodenstützen (BS) zum Einbetonieren und Stützmodule (SM) sind in der Länge aufeinander abgestimmt. Gestell aus Rundrohr feuerverzinkt und pulverbeschichtet. Standardfarbe anthrazit-eisenglimmer, ähnlich DB 703. Durchmesser 89 mm. Abdeckkappen aus Aluminium. Je Sitzebene 4 Zugstangen mit Distanzringen aus Kunststoff. Die Sitzebene und Stützen werden separat zur Montage vor Ort geliefert.

### Sitzebene:

Modell	Abmessung der Leisten	Länge	Tiefe	Anzahl der Leisten	Gewicht
PA	50 x 50 mm	2.000 mm	575 mm	8 Stück	30 kg
PB	50 x 50 mm	2.000 mm	725 mm	10 Stück	37 kg
PC	50 x 50 mm	2.000 mm	1025 mm	14 Stück	52 kg
PD	50 x 50 mm	2.000 mm	1175 mm	16 Stück	59 kg

Ausführung in  
FSC®-zertifiziertem Hartholz, unbehandelt  
Optional Lasur Farbton braun

Bodenstützen (DB 703):	BS 15	BS 30	BS 45	BS 60	BS 75	BS 90
Höhe über Boden	150 mm	300 mm	450 mm	600 mm	750 mm	900 mm
Stützmodule (DB 703):	SM 15	SM 30	SM 45	SM 60	Abdeckkappe aus Aluminium (DB 703)	
Gesamthöhe mit Sitzebene	150 mm	300 mm	450 mm	600 mm		



Liegen

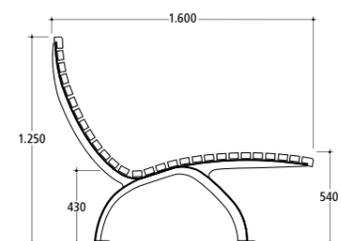

COMFORT



Liege mit Füßen aus Aluguss. Pulverbeschichtung in anthrazit-eisenglimmer, ähnlich DB 703. Gestell mit Laschen zur ortsfesten Montage. Ausführung als Doppel- und Einzelliege.

COMFORT Doppelliege		COMFORT Einzelliege	
Abmessung der Holzleisten	60 x 45 mm	Abmessung der Holzleisten	60 x 45 mm
Blendleisten	75 x 55 mm	Blendleisten	75 x 55 mm
Breite	1.200 mm	Breite	660 mm
Gewicht Holz	90 kg	Gewicht Holz	65 kg

Ausführung in FSC®-zertifiziertem Hartholz, unbehandelt  
 Optional Lasur Farbton braun  
 Acryl-Kunststoff, Standardfarbe Dunkelbraun Struktur (ohne Blendleiste)

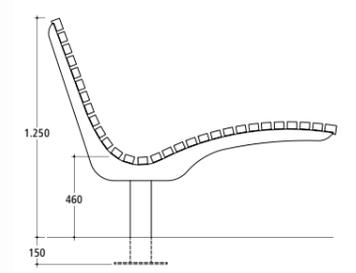

SILENCIO



Moderne Liege mit Rundrohrfuß zum Aufdübeln 150 mm unter GOK. Optional als Drehliege (360° drehbar). Beschläge feuerverzinkt und pulverbeschichtet. Standardfarbe anthrazit-eisenglimmer, ähnlich DB 703. Als Einzel- oder Doppelliege lieferbar.

SILENCIO Doppelliege		SILENCIO Einzelliege	
Abmessung der Leisten	60 x 45 mm	Abmessung der Leisten	60 x 45 mm
Blendleisten	75 x 55 mm	Abmessung der Leisten	75 x 55 mm
Breite	1.200 mm	Breite	660 mm
Gewicht	115 kg	Gewicht	88 kg

Ausführung in FSC®-zertifiziertem Hartholz, unbehandelt  
 Optional Lasur Farbton braun



PLANTES H



PLANTES H II



PLANTES V lasiert

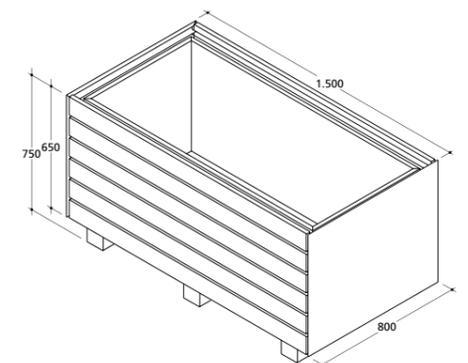
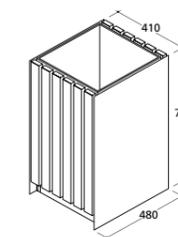

PLANTES V / H / H II



Moderner viereckiger Pflanztrug mit Holzverkleidung. Ausführung zur freien Aufstellung oder zum Verdübeln. Mit Pflanzgefäß aus verzinktem Stahlblech. Stahlteile verzinkt und pulverbeschichtet. Standardfarbe anthrazit-eisenglimmer, ähnlich DB 703. Lieferbar mit vertikalen (PLANTES V) oder horizontalen (PLANTES H) Holzleisten. Optional mit individuell gelasertem Logo-Schriftzug in der Blechverkleidung. Auch mit allseitiger Blechverkleidung lieferbar.

Design: Raoul van Geisten

PLANTES V	PLANTES H	PLANTES H II
Abmessung der Leisten 55 x 25 mm	Abmessung der Leisten 110 x 25 mm	Abmessung der Leisten 100 x 25 mm
Länge x Breite 480 x 410 mm	Länge x Breite 480 x 410 mm	Länge x Breite 1.500 x 800 mm
Höhe 755 mm	Höhe 755 mm	Höhe 750 mm
Gewicht 37 kg	Gewicht 37 kg	Gewicht 58 kg

Ausführung in FSC®-zertifiziertem Hartholz, unbehandelt  
 Weitere Holzarten auf Anfrage  
 Optional Lasur Farbton braun



PLANTES STEEL I



PLANTES STEEL II

Pflanztröge

## PLANTES STEEL

**NUSSER**

Moderner Pflanztrög aus verzinktem Stahlblech. Ausführung zur freien Aufstellung. Innenliegende Transportösen zum Anhängen an geeignetes Hebewerkzeug. Unterfahrbar mit Gabelstapler oder Handhubwagen zum einfachen Versetzen. Stahlteile verzinkt und pulverbeschichtet. Standardfarbe anthrazit-eisenglimmer, ähnlich DB 703. Lieferbar auch in Sondermaßen nach Wunsch.

PLANTES STEEL I		PLANTES STEEL II	
Länge x Breite	480 x 480 mm	Länge x Breite	996 x 996 mm
Höhe	440 mm	Höhe	440 mm
Gewicht	25 kg	Gewicht	69 kg

Weitere Abmessungen und Ausführungen auf Anfrage



A19S-S240HH

- durch 240 l Hausmülltonne einfache Entleerung mit üblichen Müllfahrzeugen möglich
- kein Herausheben von schweren Müllsäcken oder Innenbehältern
- verschiedene Dachformen und Einwurfoptionen zur Auswahl
- mit Verbindungsrahmen Möglichkeit zum Ausbau als Mülltrennstation
- 5 Jahre Gewährleistung mit Nachkaufgarantie



A19-A optionaler Ascher aus Edelstahl



A19K-S240

Abfallbehälter  
Ascher  
Hundehygiene



### CITYbig Serie A19

**NUSSER**

Ansprechende Einhausung für 240 l Hausmülltonne mit verschiedenen Dachformen. Zum leichten Einschleiben einer Standard-Mülltonne 240 l (DIN EN 840) mit Rädern. Dachform in drei Ausführungen: gewölbtes Dach, Schrägdach oder kegelförmiges Dach. Umlaufend vier Einwurföffnungen bzw. eine Einwurföffnung beim Schrägdach. Optional Ascher aus Edelstahl erhältlich (auch zur Nachrüstung an bestehenden Modellen). Behälter zur freien Aufstellung bzw. zum Aufdübeln. Fronttür mit Dreikantschloss. Wahlweise verschiedene Seitenverkleidungen aus Stahlblech oder Holz lieferbar. Gewicht ca. 135 kg.

#### Technische Beschreibung:

Behälter aus Stahlblech, verzinkt und farbbeschichtet in DB 703. Sicherung mit 7 mm Dreikantschloss. Maße ca.: H x B x T: 1.465 (bzw. 1.397) x 840 x 720 mm

#### Funktion

Dreikantschloss öffnen und Tür aufschwenken. Mülltonne ausfahren, leeren und wieder einschleiben. Tür schließen – fertig.

Bestellnr.	Ausführung
A19G	Behälter mit gewölbtem Dach
A19S	Behälter mit Schrägdach
A19K	Behälter mit kegelförmigem Dach
A19-A	Ascher

Seitenverkleidung wahlweise aus beschichtetem Stahlblech oder vertikal bzw. horizontal angeordneten Holzleisten aus FSC®-zertifiziertem Hartholz, unbehandelt.





CITYSOLAR



Solarpanel  
stausberg.at



CITYSOLAR



**Signifikante Kosteneinsparung und Erhöhung der Wirtschaftlichkeit durch**

- Kapazität von 1.200 l durch 5-fache Kompression!
- Reduzierung der Leerungsintervalle (bei Mehrfachaufstellung sogar um bis zu 80 %)!
- effiziente Leerungsplanung durch CLOUD Service!\*
- permanente Füllstandsmessung!
- schnelle und einfache Leerung des Innenbehälters dank 240l Hausmülltonne (Leerung mit Standard Müllfahrzeug)!
- Autark und flexibel durch Solarbetrieb!

\*optional



CITYSOLAR

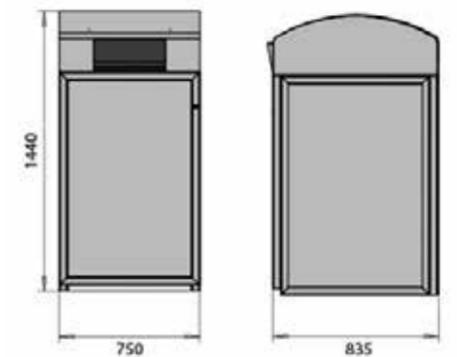

FINBIN®

Solarbetriebener Pressbehälter mit großer Kapazität für die urbane Umgebung. Zum leichten Einschleppen einer Standard-Hausmülltonne 240l (DIN EN 840) mit Rädern als Innenbehälter. Gesammelter Abfall wird in regelmäßigen Zyklen direkt im Innenbehälter komprimiert. Einwurf über Klappe an der Frontseite (optional zusätzliches Fußpedal erhältlich), welche während des Pressvorgangs automatisch verriegelt. Permanente Füllstandsmessung und Statusanzeige über LED an Frontseite. PV-Modul integriert im Dach. Geschützt durch schlagfeste Polycarbonat-Abdeckung. Behälter zur freien Aufstellung bzw. zum Aufdübeln. Fronttür mit Dreikantschloss. Seitenverkleidungen aus Stahlblech pulverbeschichtet oder individuell gestaltbar.

Optional Anbindung an Online-Plattform FINBIN Care (kartenbasierter Cloud-Service)

**Technische Beschreibung:**  
Behälter aus Stahlblech, feuerverzinkt und farbbeschichtet.  
Sicherung mit 7 mm Dreikantschloss.  
Maße ca.: H x B x T: 1.440 x 750 x 835 mm

Abfallbehälter  
Ascher  
Hundehygiene





Abfallbehälter  
Ascher  
Hundehygiene

### PROFIRund Serie A3 / AB3



Runder Abfallbehälter an U-Profil-Stütze mit reduzierter Einwurfföffnung vorne. Abfallbehälter zum Einbetonieren oder zur Wandmontage, Abfallbehälter rund, Inhalt 45 l, Durchmesser 340 mm, Behälterhöhe 585 mm, Höhe GOK ca. 820 mm, flaches Dach aus Stahlblech, Einwurfföffnung vorne im Behälter, Behälter mit Schloss in der U-Profil-Stütze verriegelt; Einbauhöhe mindestens 240 mm bis Behälterunterkante.

**Technische Beschreibung:**  
Stahlblech feuerverzinkt. Sicherung mit 7 mm Dreikantschloss.  
Trichterförmiger Ascher im Dach integriert mit Bodenschieber.  
Gesichert gegen unbefugte Behälterentnahme sowie Hausmülleinwurf.

**Funktion**  
Abfallbehälter: Sekundenschnelle Entleerung: Dreikantschloss entriegeln – Behälter kippt vor. Behälter oder Einsatz (siehe Option) entnehmen und leeren. Behälter ins Schloss drücken – fertig!  
Ascher: Bodenschieber bei geschlossenem Abfallbehälter öffnen - Asche fällt in Behälter darunter.

Bestellnr.	Ausführung	Gewicht
A3-S45 BP1	PROFIRund 45 l, Dach, Stütze lang Bodenplatte 200 x 200 mm angeschweißt	27 kg
A3-W45 MK1	PROFIRund 45 l, Dach, Wandhalter Mastadapter + Stahlband, 2 Stk.	25 kg
AB3-S45	PROFIRund 45 l, Dach, Stütze lang	30 kg
AB3-W45	PROFIRund 45 l, Dach, Wandhalter	28 kg

Bestellnr.	Ausführung
A3-S/W45R	Farbeschichtung in Wunschfarbe in RAL/DB
DKR45	Drahtkorbeinsatz, rund
BER45	Blecheinsatz, rund



A18SAD-HKBE-560



A18SAD-HKBE-560  
114 stausberg.at



A18SAD-HKBE-560



A18SAD-S60

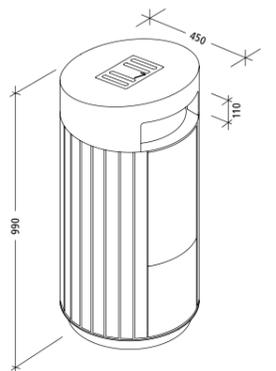

Abfallbehälter  
Ascher  
Hundehygiene

### CITYline Serie A18



Runder Standbehälter mit schrägem Dach und einer Einwurfföffnung vorne. Vertikale Holzverkleidung umlaufend. Abfallbehälter zum Aufdübeln oder Einbetonieren (mit Bodenanker), Inhalt ca. 60 l, Höhe ca. 990 mm, Verriegelung der Seitentür mit Schnappschloss. Mit Innenbehälter aus verzinktem Blech. Optional mit Ascher im Dach oder Spender für Hundekotbeutel.

Design: Weinberg & Ruf

**Technische Beschreibung:**

Behälter aus Stahlblech, verzinkt und farbbeschichtet. Sicherung mit 7 mm Dreikantschloss.  
Gesichert gegen unbefugte Müllentnahme sowie Hausmüllleinwurf.  
Holzverkleidung aus FSC®-zertifiziertem Hartholz, unbehandelt.

**Funktion**

Dreikantschloss öffnen und Tür aufschwenken. Serienmäßigen Innenbehälter entnehmen, leeren und zurückstellen. Tür schließen – fertig.

Bestellnr.	Ausführung	Gewicht	Bestellnr.	Ausführung	Gewicht
A18S-S60	CITYline 60 l, mit schrägem Dach, DB 703, anthrazit-eisenglimmer	42 kg	A18SAD-HKBE-560	CITYline 60 l, mit schrägem Dach, DB 703, anthrazit-eisenglimmer mit Ascher im Dach und Hundekotbeutelspender	42 kg
A18S-HKBE-560	CITYline 60 l, mit schrägem Dach, DB 703, anthrazit-eisenglimmer mit Hundekotbeutelspender	42 kg	A18-BA	Bodenanker zum Einbetonieren	
A18SAD-S60	CITYline 60 l, mit schrägem Dach, DB 703, anthrazit-eisenglimmer mit Ascher im Dach	42 kg			



V 70



V 70 mit Ascher  
116 stausberg.at



V 70 DUO



V 70  
ohne Ascher



H 70  
ohne Ascher



V 70 DUO  
ohne Ascher

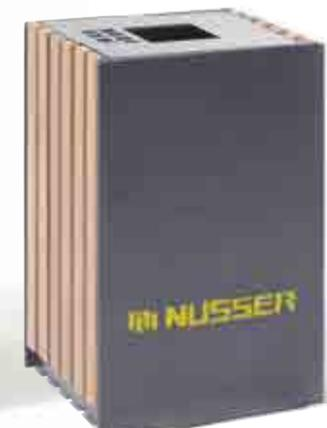

V 70 AD  
mit Ascher und Firmenlogo  
nach Wunsch

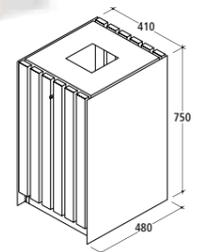

Abfallbehälter  
Ascher  
Hundehygiene

## V 70 / H 70



Viereckiger Standbehälter mit flachem Deckel und quadratischer Einwurfföffnung. Abfallbehälter zur freien Aufstellung oder zum Verdübeln, Inhalt ca. 70 l, aufklappbarer Deckel, separater Blecheinsatz auch zur Aufnahme des Müllsacks, Verriegelung durch Dreikantschloss. Stahlteile sind feuerverzinkt und pulverbeschichtet. Standardfarbe anthrazit-eisenglimmer, ähnlich DB 703. Lieferbar mit vertikalen (V 70) oder horizontalen (H 70) Holzleisten. Optional mit Aschereinsatz im Deckel (V 70 AD / H 70 AD) und mit individuell gelasertem Logo-Schriftzug in der Blechverkleidung. Ausführung DUO mit zwei Innenbehältern zur Mülltrennung. Auch mit allseitiger Blechverkleidung lieferbar.

Design: Raoul van Geisten

### V 70 / V 70 AD

Abmessung der Leisten	55 x 25 mm
Länge x Breite	480 x 410 mm
Höhe	750 mm
Gewicht	37 kg

### H 70 / H 70 AD

Abmessung der Leisten	110 x 25 mm
Länge x Breite	480 x 410 mm
Höhe	750 mm
Gewicht	37 kg

### V 70 DUO

Abmessung der Leisten	55 x 25 mm
Länge x Breite	480 x 820 mm
Höhe	750 mm
Gewicht	56 kg

### H 70 DUO

Abmessung der Leisten	110 x 25 mm
Länge x Breite	480 x 820 mm
Höhe	750 mm
Gewicht	56 kg

Ausführung in  
FSC®-zertifiziertem Hartholz, unbehandelt  
Weitere Holzarten auf Anfrage  
Optional Lasur Farbton braun



SYLVA

URBAN

Abfallbehälter  
Ascher  
Hundehygiene

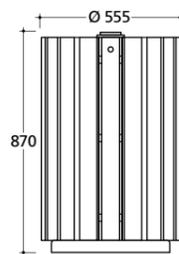

**SOLIDA**

**STAUSBERG**

Freistehender Abfallbehälter mit verriegelbarem pulverbeschichtetem Deckel mit Einwurfföffnung auf Betonsockel, mit Hartholzleisten, optional mit Lasur. Acrylbeschichtete Leisten auf Anfrage. Herausnehmbarer, feuerverzinkter Stahlblech-Innenbehälter mit zwei Tragegriffen und Wasserablauf im Boden.

<b>SOLIDA</b>	
Inhalt	74 l
Abmessung der Leisten	70 x 40 mm
Durchmesser	555 mm
Höhe	870 mm
Gewicht	70 kg

Ausführung in  
Hartholz, unbehandelt  
Optional mit Lasur  
Acryl-Kunststoff

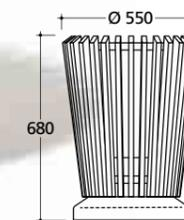

**SYLVA / URBAN**

Freistehender Abfallbehälter ohne Deckel auf Betonsockel, mit Hartholzleisten, optional mit Lasur. Acrylbeschichtete Leisten auf Anfrage. Herausnehmbarer, feuerverzinkter Stahlblech-Innenbehälter mit zwei Tragegriffen und Wasserablauf im Boden. Modell SYLVA optional mit Alu-Deckel geschlossen oder mit Einwurfföffnung erhältlich.

<b>SYLVA</b>	
Inhalt	54 l
Abmessung der Leisten	28 x 25 mm leicht konisch
Durchmesser	550 mm
Höhe	680 mm
Gewicht	54 kg

Ausführung in  
Hartholz, unbehandelt  
Optional mit Lasur  
Acryl-Kunststoff

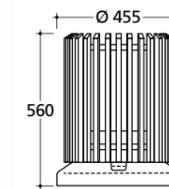

**STAUSBERG**

<b>URBAN</b>	
Inhalt	18 l
Abmessung der Leisten	
Durchmesser	455 mm
Höhe	560 mm
Gewicht	41 kg

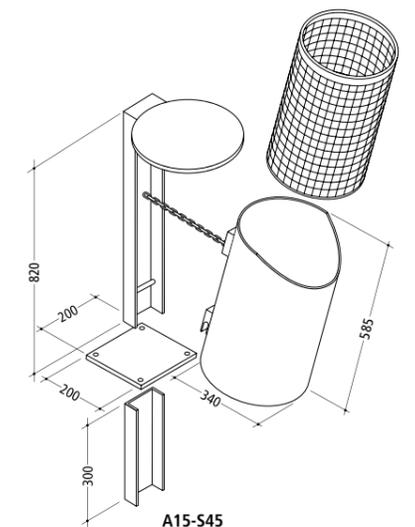
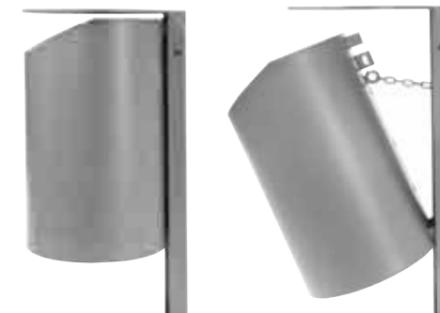

Abfallbehälter  
Ascher  
Hundehygiene

## PROFismile Serie A15

**NUSSER**

Runder Abfallbehälter an U-Profil-Stütze mit Einwurfföffnung vorne. Abfallbehälter zum Einbetonieren oder zur Wandmontage, Abfallbehälter rund, Inhalt ca. 45 l, Durchmesser 340 mm, Behälterhöhe 585 mm, Höhe GOK ca. 820 mm, rundes Dach aus Stahlblech, abgeschrägte Einwurfföffnung vorne, Behälter mit Schloss in der U-Profil-Stütze verriegelt; Einbauhöhe mindestens 240 mm bis Behälterunterkante.

### Technische Beschreibung:

Stahlblech feuerverzinkt und farbbeschichtet (Standardfarbe anthrazit-eisenglimmer, ähnlich DB 703). Sicherung mit 7 mm Dreikantschloss. Gesichert gegen unbefugte Behälterentnahme sowie Hausmüllleinwurf.

### Funktion

Sekundenschnelle Entleerung: Dreikantschloss entriegeln – Tür öffnet sich. Behälter oder Einsatz (siehe Option) entnehmen und leeren. Behälter ins Schloss drücken – fertig!

Bestellnr.	Ausführung	Gewicht
A15-S45	PROFismile 45 l, Einwurf vorne, Stütze lang	25 kg
BP1	Bodenplatte 200 x 200 mm angeschweißt	
A15-W45	PROFismile 45 l, Einwurf vorne, Wandhalter	23 kg
MK1	Mastadapter + Stahlband, 2 Stk.	
A15-S/W45R	Farbbeschichtung in Wunschfarbe in RAL/DB ...	
DKR45	Drahtkorbeinsatz 45 l, rund	
BER45	Blecheinsatz 45 l, rund	



AB15-S45

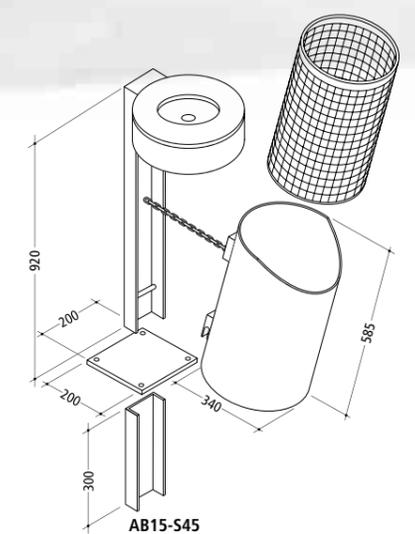

AB15-S45

Abfallbehälter  
Ascher  
Hundehygiene

## ZWILLINGsmile Serie AB15



**Kombination aus PROFIsmile mit selbstlöschendem Ascher im Dach. Abfallbehälter-Ascher-Kombination zum Einbetonieren oder zur Wandmontage, Abfallbehälter rund, Inhalt ca. 45 l, Durchmesser 340 mm, Behälterhöhe 585 mm, Höhe GOK ca. 920 mm, abgeschrägte Einwurföffnung vorne, rundes Dach aus Stahlblech mit integriertem Ascher, Ascher mit Bodenschieber, Behälter mit Schloss in der U-Profil-Stütze verriegelt; Einbauhöhe mind. 240 mm bis Behälterunterkante.**

### Technische Beschreibung:

Stahlblech feuerverzinkt und farbbeschichtet (Standardfarbe anthrazit-eisenglimmer, ähnlich DB 703). Sicherung mit 7 mm Dreikantschloss. Trichterförmiger Ascher im Dach integriert mit Bodenschieber. Gesichert gegen Witterungseinflüsse, unbefugte Behälterentnahme sowie Hausmüllinwurf.

### Funktion

**Abfallbehälter:** Sekundenschnelle Entleerung: Dreikantschloss entriegeln – Behälter kippt vor. Behälter oder Einsatz (siehe Option) entnehmen und leeren. Behälter ins Schloss drücken – fertig!  
**Ascher:** Bodenschieber bei geschlossenem Abfallbehälter öffnen – Asche fällt in den Behälter darunter.

Bestellnr.	Ausführung	Gewicht
AB15-S45	ZWILLINGsmile 45 l, Stütze lang	25 kg
BP1	Bodenplatte 200 x 200 mm angeschweißt	
AB15-W45	ZWILLINGsmile 45 l, Wandhalter	23 kg
MK1	Mastadapter + Stahlband, 2 Stk.	

Bestellnr.	Ausführung
AB15-S/W45R	Farbbeschichtung in Wunschfarbe in RAL/DB ...
DKR45	Drahtkorbeinsatz 45 l, rund
BER45	Blecheinsatz 45 l, rund

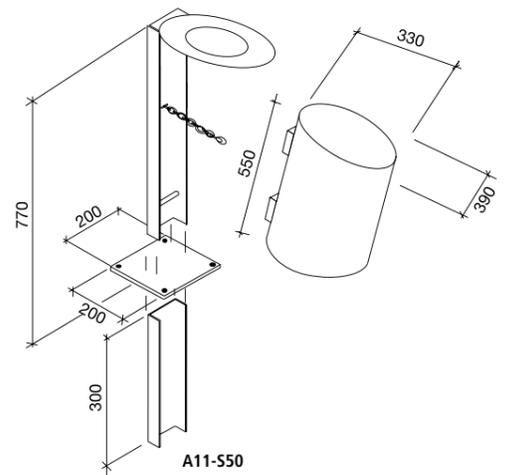
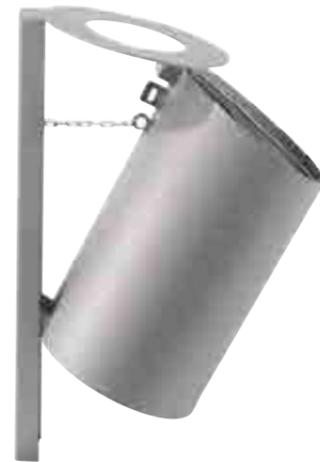

Abfallbehälter  
Ascher  
Hundehygiene

A11-550

A11-550

## PROFI/yps Serie A11.1

**NUSSER**

Ovaler Abfallbehälter an U-Profil-Stütze mit schrägem Dach. Abfallbehälter zum Einbetonieren oder zur Wandmontage, oval, Inhalt ca. 50 l, Querschnitt ca. 390 x 330 mm, Behälterhöhe ca. 550 mm, Höhe GOK 770 mm, aus feuerverzinktem Stahlblech, Behälter mit Schloss in der U-Profil-Stütze verriegelt. Einwurfföffnung ca. 180 x 150 mm. Einbauhöhe mind. 240 mm bis Behälterunterkante.

### Technische Beschreibung:

Stahlblech feuerverzinkt und farbbeschichtet (Standardfarbe anthrazit-eisenglimmer, ähnlich DB 703). Sicherung mit 7 mm Dreikantschloss. Gesichert gegen unbefugte Behälterentnahme sowie Hausmüllentwurf.

### Funktion

Sekundenschnelle Entleerung: Dreikantschloss entriegeln – Behälter kippt vor. Behälter oder Einsatz (siehe Option) entnehmen und leeren. Behälter ins Schloss drücken – fertig!

Bestellnr.	Ausführung	Gewicht
A11.1-S50	PROFI/yps 50 l, Stütze lang	25 kg
BP1	Bodenplatte 200 x 200 mm angeschweißt	
A11.1-W50	PROFI/yps 50 l, Wandhalter	23 kg
MK1	Mastadapter + Stahlband, 2 Stk.,	
A11-S/W50R	Farbbeschichtung in Wunschfarbe in RAL/DB ...	
DKO50	Drahtkorbeinsatz 50 l, oval	



PROFIRund A13-S60  
126 stausberg.at



A13-S45

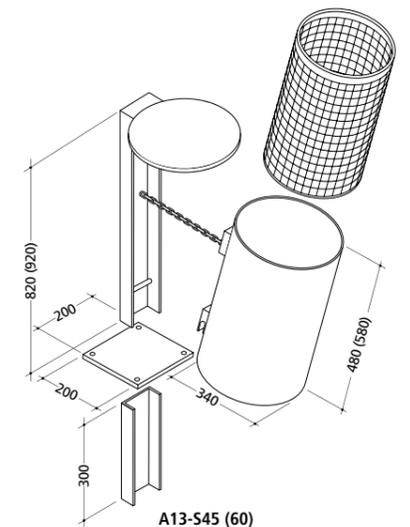

A13-S45 (60)

Abfallbehälter  
Ascher  
Hundehygiene

## PROFIRund Serie A13

**NUSSER**

Runder Abfallbehälter an U-Profil-Stütze mit flachem Dach. Abfallbehälter zum Einbetonieren oder zur Wandmontage, Abfallbehälter rund, Inhalt ca. 45 (60) l, Durchmesser 340 mm, Behälterhöhe 480 (580) mm, Höhe GOK ca. 820 (920) mm, rundes Dach aus Stahlblech, Behälter mit Schloss in der U-Profil-Stütze verriegelt; Einbauhöhe mindestens 240 mm bis Behälterunterkante.

### Technische Beschreibung:

Stahlblech feuerverzinkt und farbbeschichtet (Standardfarbe anthrazit-eisenglimmer, ähnlich DB 703). Behälterkanten gebördelt. Sicherung mit 7 mm Dreikantschloss. Gesichert gegen Witterungseinflüsse, unbefugte Behälterentnahme sowie Hausmüll-einwurf.

### Funktion

Sekundenschnelle Entleerung: Dreikantschloss entriegeln – Behälter kippt vor. Behälter oder Einsatz (siehe Option) entnehmen und leeren. Behälter ins Schloss drücken – fertig!

Bestellnr.	Ausführung	Gewicht
A13-S45	PROFIRund 45 l, Dach, Stütze lang	25 kg
A13-S60	PROFIRund 60 l, Dach, Stütze lang	27 kg
BP1	Bodenplatte 200 x 200 mm angeschweißt	
A13-W45	PROFIRund 45 l, Dach, Wandhalter	23 kg
A13-W60	PROFIRund 60 l, Dach, Wandhalter	25 kg
MK1	Mastadapter + Stahlband, 2 Stk.	

Ausführung	45 Liter	60 Liter
Farbbeschichtung in Wunschfarbe in RAL/DB ...	A13-S/W45R	A13-S/W60R
Drahtkorbeinsatz, rund	DKR45	DKR60
Blecheinsatz, rund	BER45	BER60





PROFlrund A13K-S45  
128 stausberg.at



A13K-S60

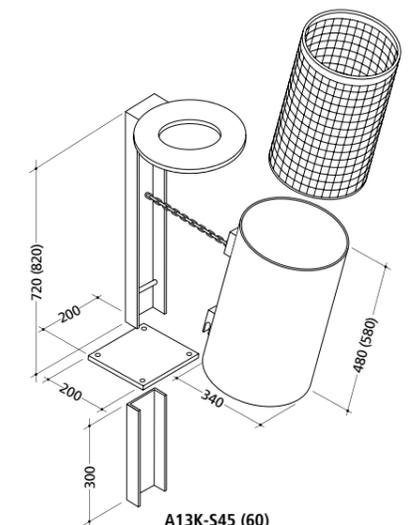

A13K-S45 (60)

Abfallbehälter  
Ascher  
Hundehygiene

## PROFlrund Serie A13K



Runder Abfallbehälter an U-Profil-Stütze mit flachem und abgesenktem Dach. Abfallbehälter zum Einbetonieren oder zur Wandmontage, Abfallbehälter rund, Inhalt ca. 45 (60) l, Durchmesser 340 mm, Behälterhöhe 480 (580) mm, Höhe GOK ca. 720 (820) mm, rundes Dach aus Stahlblech mit Einwurfverengung, Behälter mit Schloss in der U-Profil-Stütze verriegelt; Einbauhöhe mindestens 240 mm bis Behälterunterkante. Einwurf Durchmesser ca. 160 mm.

### Technische Beschreibung:

Stahlblech feuerverzinkt und farbbeschichtet (Standardfarbe anthrazit-eisenglimmer, ähnlich DB 703). Behälterkanten gebördelt. Sicherung mit 7 mm Dreikantschloss. Gesichert gegen unbefugte Behälterentnahme sowie Hausmüllleinwurf.

### Funktion

Sekundenschnelle Entleerung: Dreikantschloss entriegeln – Behälter kippt vor. Behälter oder Einsatz (siehe Option) entnehmen und leeren. Behälter ins Schloss drücken – fertig!

Bestellnr.	Ausführung	Gewicht
A13K-S45	PROFlrund 45 l, Einwurfverengung, Stütze lang	25 kg
A13K-S60	PROFlrund 60 l, Einwurfverengung, Stütze lang	27 kg
BP1	Bodenplatte 200 x 200 mm angeschweißt	
A13K-W45	PROFlrund 45 l, Einwurfverengung, Wandhalter	23 kg
A13K-W60	PROFlrund 60 l, Einwurfverengung, Wandhalter	25 kg
MK1	Mastadapter + Stahlband, 2 Stk.	

Ausführung	45 Liter	60 Liter
Farbbeschichtung in Wunschfarbe in RAL/DB ...	A13-S/W45R	A13-S/W60R
Drahtkorbeinsatz, rund	DKR45	DKR60
Blecheinsatz, rund	BER45	BER60

Ausführung mit integriertem Aschereinsatz KAD siehe Seite 130.



A13KAD-S45

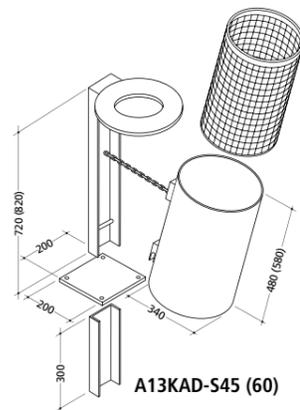

A13KAD-S45 (60)



**PROflrund Serie A13KAD**

Kombination aus Abfallbehälter A13K und im Dach integriertem Ascher KAD. Abfallbehälter zum Einbetonieren oder zur Wandmontage, Abfallbehälter rund, Inhalt ca. 45 (60) l, Durchmesser 340 mm, Behälterhöhe 480 (580) mm, Höhe GOK ca. 720 (820) mm, rundes Dach aus Stahlblech mit Einwurfverengung, Behälter mit Schloss in der U-Profil-Stütze verriegelt; Einbauhöhe mindestens 240 mm bis Behälterunterkante. Einwurföffnung Durchmesser 160 mm. Im flachen Dach integrierter Ascher mit Edelstahlblech zum Ausdrücken.

**Technische Beschreibung:**

Stahlblech feuerverzinkt und farbbeschichtet (Standardfarbe anthrazit-eisenglimmer, ähnlich DB 703). Behälterkanten gebördelt. Sicherung mit 7 mm Dreikantschloss. Gesichert gegen unbefugte Behälterentnahme sowie Hausmüll einwurf. Ascher im Behältereinsatz (wahlweise DKR oder BER).

**Funktion**

Abfallbehälter: Sekundenschnelle Entleerung: Dreikantschloss entriegeln – Behälter kippt vor. Behälter oder Einsatz (siehe Option) entnehmen und leeren. Behälter ins Schloss drücken – fertig!  
Ascher: Asche fällt in den Behältereinsatz darunter. Entleerung erfolgt somit zusammen mit Abfallbehälter.

Bestellnr.	Ausführung	Gewicht
A13KAD-S45	PROflrund 45 l, Einwurfverengung, Stütze lang, Ascher im Dach	25 kg
A13KAD-S60	PROflrund 60 l, Einwurfverengung, Stütze lang, Ascher im Dach	27 kg
BP1	Bodenplatte 200 x 200 mm angeschweißt	
A13KAD-W45	PROflrund 45 l, Einwurfverengung, Wandhalter, Ascher im Dach	23 kg
A13KAD-W60	PROflrund 60 l, Einwurfverengung, Wandhalter, Ascher im Dach	25 kg

Ausführung	45 Liter	60 Liter
Mastadapter + Stahlband, 2 Stk.	MK1	MK1
Farbbeschichtung in Wunschfarbe in RAL/DB ...	A13-S/W45R	A13-S/W60R
Drahtkorbeinsatz, rund	DKR45KAD	DKR60KAD
Blecheinsatz 45 l, rund	BER45KAD	BER60KAD



A14KAD-S56

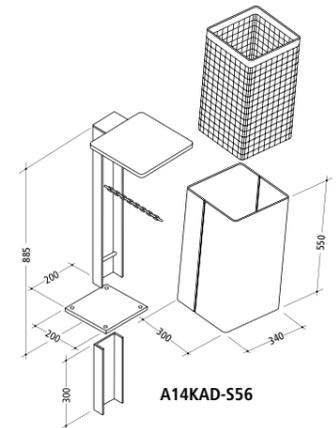

A14KAD-S56



**PROflnorm Serie A14KAD**

Abfallbehälter zum Einbetonieren oder zur Wandmontage, Abfallbehälter viereckig, Inhalt ca. 56 l, Querschnitt 300 x 340 mm, Behälterhöhe 550 mm, Höhe GOK ca. 885 mm, eckiges Dach aus Stahlblech, Behälter mit Schloss in der U-Profil-Stütze verriegelt; Einbauhöhe mindestens 230 mm bis Behälterunterkante.

**Technische Beschreibung:**

Stahlblech feuerverzinkt und farbbeschichtet (Standardfarbe anthrazit-eisenglimmer, ähnlich DB 703). Behälterkanten gebördelt. Sicherung mit 7 mm Dreikantschloss. Gesichert gegen unbefugte Behälterentnahme sowie Hausmüll einwurf. Ascher im Drahtkorbeinsatz.

**Funktion**

Abfallbehälter: Sekundenschnelle Entleerung: Dreikantschloss entriegeln – Behälter kippt vor. Behälter oder Einsatz (siehe Option) entnehmen und leeren. Behälter ins Schloss drücken – fertig!  
Ascher: Asche fällt in den Behältereinsatz darunter. Entleerung erfolgt somit zusammen mit Abfallbehälter.

Bestellnr.	Ausführung	Gewicht
A14KAD-S56	PROflnorm 56 l, Einwurfverengung, Stütze lang, Ascher im Dach	27 kg
BP1	Bodenplatte 200 x 200 mm angeschweißt	
A14KAD-W56	PROflnorm 56 l, Einwurfverengung, Wandhalter, Ascher im Dach	25 kg

Ausführung	56 Liter
Mastadapter + Stahlband, 2 Stk.	MK1
Farbbeschichtung in Wunschfarbe in RAL/DB ...	A14-S/W56R
Drahtkorbeinsatz, viereckig	DKE56KAD



A14K-S35

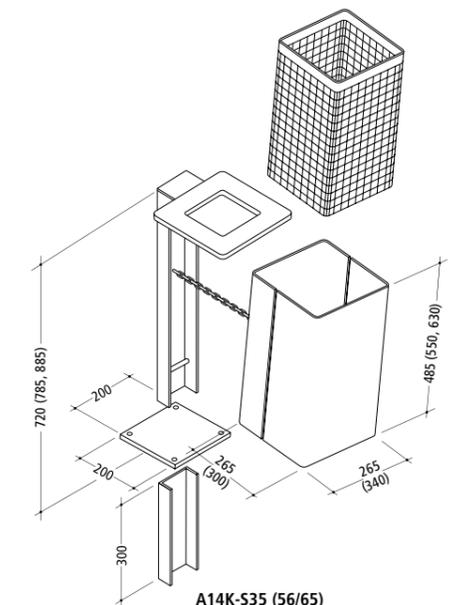

A14K-S35 (56/65)

Abfallbehälter  
Ascher  
Hundehygiene

## PROFInorm Serie A14K



Viereckiger Abfallbehälter an U-Profil-Stütze mit flachem und abgesenktem Dach. Abfallbehälter zum Einbetonieren oder zur Wandmontage, Inhalt ca. 35 (56, 65) l, Querschnitt 265 x 265 (300 x 340) mm, Behälterhöhe 485 (550, 650) mm, Höhe GOK ca. 720 (785, 885) mm, eckiges Dach aus Stahlblech mit Einwurfverengung, Behälter mit Schloss in der U-Profil-Stütze verriegelt; Einwurfoffnung ca. 140 x 140 mm. Einbauhöhe mindestens 220 (230) mm bis Behälterunterkante.

### Technische Beschreibung:

Stahlblech feuerverzinkt und farbbeschichtet (Standardfarbe anthrazit-eisenglimmer, ähnlich DB 703). Behälterkanten gebördelt. Sicherung mit 7 mm Dreikantschloss. Gesichert gegen unbefugte Behälterentnahme sowie Hausmüll einwurf.

### Funktion

Sekundenschnelle Entleerung: Dreikantschloss entriegeln – Behälter kippt vor. Behälter oder Einsatz (siehe Option) entnehmen und leeren. Behälter ins Schloss drücken – fertig!

Bestellnr.	Ausführung	Gewicht
A14K-S35	PROFInorm 35 l, Einwurfverengung, Stütze lang	18 kg
A14K-S56	PROFInorm 56 l, Einwurfverengung, Stütze lang	27 kg
A14K-S65	PROFInorm 65 l, Einwurfverengung, Stütze lang	29 kg
BP1	Bodenplatte 200 x 200 mm angeschweißt	
A14K-W35	PROFInorm 35 l, Einwurfverengung, Wandhalter	16 kg
A14K-W56	PROFInorm 56 l, Einwurfverengung, Wandhalter	25 kg
A14K-W65	PROFInorm 65 l, Einwurfverengung, Wandhalter	27 kg
MK1	Mastadapter + Stahlband, 2 Stk.	

Ausführung	35 Liter	56 Liter	65 Liter
Farbbeschichtung in Wunschfarbe in RAL/DB ...	A14-S/W35R	A14-S/W56R	A14-S/W65R
Drahtkorbeinsatz, viereckig	DKE35	DKE56	DKE65

Ausführung mit integriertem Aschereinsatz KAD siehe Seite 131.



PROFInorm A14-S56

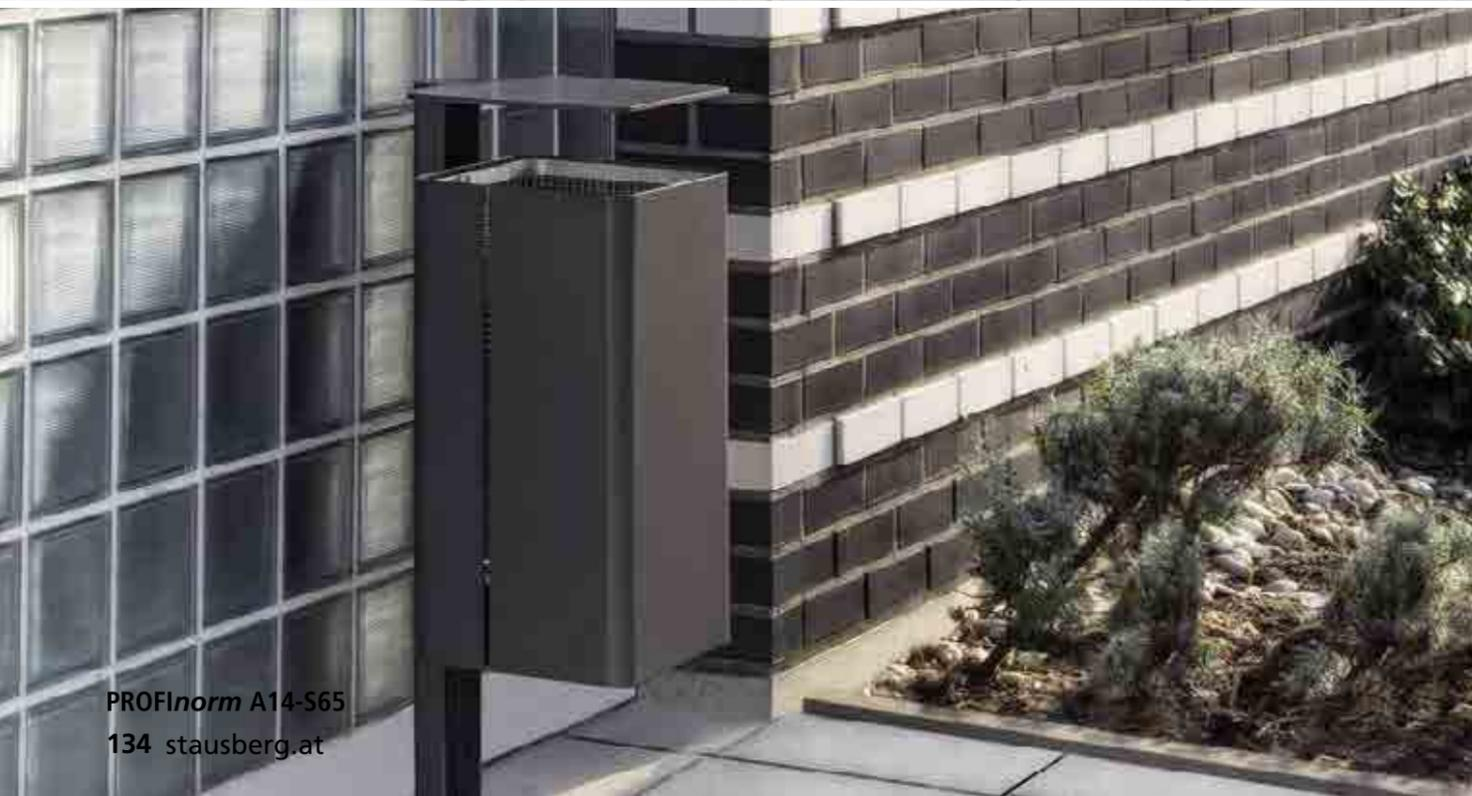

PROFInorm A14-S65  
134 stausberg.at



A14-S65



A14-S35

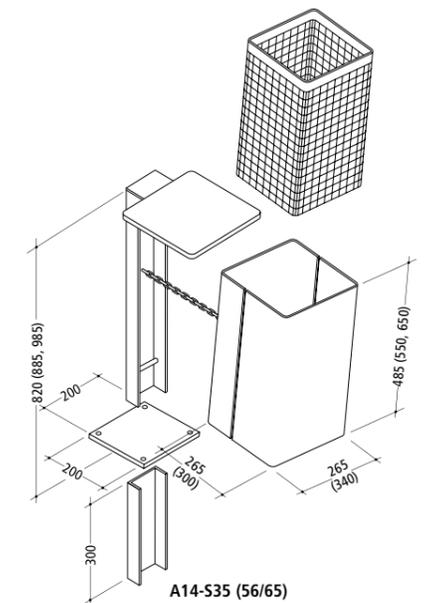

A14-S35 (56/65)

Abfallbehälter  
Ascher  
Hundehygiene

## PROFInorm Serie A14



Viereckiger Abfallbehälter an U-Profil-Stütze mit flachem Dach. Abfallbehälter zum Einbetonieren oder zur Wandmontage, Abfallbehälter viereckig, Inhalt ca. 35 (56, 65) l, Querschnitt 265 x 265 (300 x 340) mm, Behälterhöhe 485 (550, 650) mm, Höhe GOK ca. 820 (885, 985) mm, eckiges Dach aus Stahlblech, Behälter mit Schloss in der U-Profil-Stütze verriegelt; Einbauhöhe mindestens 220 (230) mm bis Behälterunterkante.

### Technische Beschreibung:

Stahlblech feuerverzinkt und farbbeschichtet (Standardfarbe anthrazit-eisenglimmer, ähnlich DB 703). Behälterkanten gebördelt. Sicherung mit 7 mm Dreikantschloss. Gesichert gegen Witterungseinflüsse, unbefugte Behälterentnahme sowie Hausmüll-einwurf.

### Funktion

Sekundenschnelle Entleerung: Dreikantschloss entriegeln – Behälter kippt vor. Behälter oder Einsatz (siehe Option) entnehmen und leeren. Behälter ins Schloss drücken – fertig!

Bestellnr.	Ausführung	Gewicht
A14-S35	PROFInorm 35 l, Dach, Stütze lang	18 kg
A14-S56	PROFInorm 56 l, Dach, Stütze lang	27 kg
A14-S65	PROFInorm 65 l, Dach, Stütze lang	29 kg
BP1	Bodenplatte 200 x 200 mm angeschweißt	
A14-W35	PROFInorm 35 l, Dach, Wandhalter	16 kg
A14-W56	PROFInorm 56 l, Dach, Wandhalter	25 kg
A14-W65	PROFInorm 65 l, Dach, Wandhalter	27 kg

Ausführung	35 Liter	56 Liter	65 Liter
Mastadapter + Stahlband, 2 Stk.	MK1	MK1	MK1
Farbbeschichtung in Wunschfarbe in RAL/DB ...	A14-S/W35R	A14-S/W56R	A14-S/W65R
Drahtkorbeinsatz, viereckig	DKE35	DKE56	DKE65



ZWILLINGtop AB1/4-S35



ZWILLINGtop AB13/4-S60



AB1/4-S35 mit DKR35

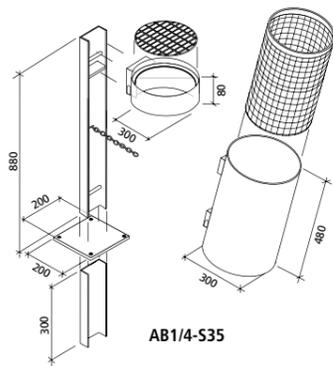

AB1/4-S35



AB13/4-S60

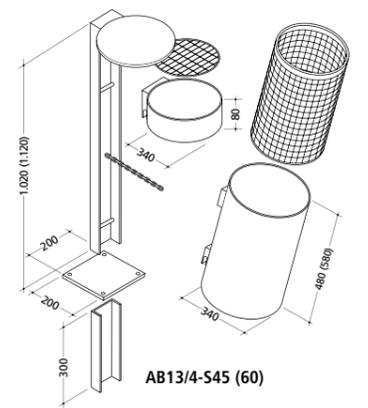

AB13/4-S45 (60)

Abfallbehälter  
Ascher  
Hundehygiene

## ZWILLINGtop Serie AB1/4



Runde Kombination mit aufgesetztem Ascher an U-Profil-Stütze. Abfallbehälter-Ascher-Kombination an U-Profil-Stütze zum Einbetonieren oder zur Wandmontage. Abfallbehälter rund, Inhalt ca. 35 l, Durchmesser 300 mm, Behälterhöhe 480 mm, Ascheraufsatz rund, Inhalt 5 l, Durchmesser 300 mm, Behälterhöhe 80 mm, Höhe GOK ca. 880 mm, aus feuerverzinktem Stahlblech, jeweils mit Schnappschloss am Halter verriegelt; Einbauhöhe mind. 220 mm bis Behälterunterkante.

### Technische Beschreibung:

Stahlblech feuerverzinkt und farbbeschichtet (Standardfarbe anthrazit-eisenglimmer, ähnlich DB 703). Behälterkanten gebördelt. Sicherung mit 7 mm Dreikantschloss. Ascher mit aufklappbarem Rost oder Abdeckblech aus Edelstahl. Gesichert gegen unbefugte Behälterentnahme sowie Hausmüllentwurf.

### Funktion

Abfallbehälter: Sekundenschnelle Entleerung: Dreikantschloss entriegeln – Behälter kippt vor. Behälter oder Einsatz (siehe Option) entnehmen und leeren. Behälter ins Schloss drücken – fertig!  
Ascher: Dreikantschloss entriegeln. Vorkippenden Ascher herausnehmen. Nach dem Leeren einhängen und ins Schloss drücken.

Bestellnr.	Ausführung	Gewicht
AB1/4-S35	ZWILLINGtop 35/5 l, Stütze lang, verzinkt, Beh. 35 l, Ascher 5 l mit Edelstahlgitter	18 kg
AB1/4-S35EB	ZWILLINGtop 35/5 l, Stütze lang, verzinkt, Beh. 35 l, Ascher 5 l mit Edelstahlblech	18 kg
BP1	Bodenplatte 200 x 200 mm angeschweißt	
AB1/4-W35	ZWILLINGtop 35/5 l, Wandhalter, verzinkt, Beh. 35 l, Ascher 5 l mit Edelstahlgitter	16 kg
AB1/4-W35EB	ZWILLINGtop 35/5 l, Wandhalter, verzinkt, Beh. 35 l, Ascher 5 l mit Edelstahlblech	16 kg
MK1	Mastadapter + Stahlband, 2 Stk.	
AB1/4-S/W35R Farbbeschichtung in Wunschfarbe in RAL/DB ...		

Bestellnr.	Ausführung
DKR35	Drahtkorbeinsatz 35 l, rund
BER35	Blecheinsatz 35 l, rund

## ZWILLINGtop Serie AB13/4



Kombination aus PROFIfund mit aufgesetztem Ascher und flachem Dach an U-Profil-Stütze. Abfallbehälter-Ascher-Kombination zum Einbetonieren oder zur Wandmontage, Abfallbehälter rund, Inhalt ca. 45 (60) l, Durchmesser 340 mm, Behälterhöhe 480 (580) mm. Ascher rund, Inhalt 7 l, Durchmesser 340 mm, Behälterhöhe 80 mm, Höhe GOK ca. 1.020 (1.120) mm, flaches Dach aus Stahlblech über Ascher angeordnet, Behälter jeweils mit Schloss in der U-Profil-Stütze verriegelt; Einbauhöhe mind. 240 mm bis Behälterunterkante.

### Technische Beschreibung:

Stahlblech feuerverzinkt und farbbeschichtet (Standardfarbe anthrazit-eisenglimmer, ähnlich DB 703). Behälterkanten gebördelt. Sicherung mit 7 mm Dreikantschloss. Ascher mit aufklappbarem Rost aus Edelstahl. Gesichert gegen Witterungseinflüsse, unbefugte Behälterentnahme sowie Hausmüllentwurf.

### Funktion

Abfallbehälter: Sekundenschnelle Entleerung: Dreikantschloss entriegeln – Behälter kippt vor. Behälter oder Einsatz (siehe Option) entnehmen und leeren. Behälter ins Schloss drücken – fertig!  
Ascher: Dreikantschloss entriegeln. Vorkippenden Ascher herausnehmen. Nach dem Leeren einhängen und ins Schloss drücken.

Bestellnr.	Ausführung	Gewicht
AB13/4-S45	ZWILLINGtop 45/7 l, Stütze lang, Beh. 45 l, Ascher 7 l mit Edelstahlblech	25 kg
AB13/4-S60	ZWILLINGtop 60/7 l, Stütze lang, Beh. 60 l, Ascher 7 l mit Edelstahlblech	27 kg
BP1	Bodenplatte 200 x 200 mm angeschweißt	
AB13/4-W45	ZWILLINGtop 45/7 l, Wandhalter, Beh. 45 l, Ascher 7 l mit Edelstahlgitter	23 kg
AB13/4-W60	ZWILLINGtop 60/7 l, Wandhalter, Beh. 60 l, Ascher 7 l mit Edelstahlgitter	21 kg
MK1	Mastadapter + Stahlband, 2 Stk.	

Ausführung	45 Liter	60 Liter
Farbbeschichtung in Wunschfarbe in RAL/DB ...	AB13/4-S/W45R	AB13/4-S/W60R
Drahtkorbeinsatz, rund	DKR45	DKR60
Blecheinsatz, rund	BER45	BER60



ZWILLINGtop AB2/3-S35EB



ZWILLINGtop AB14/3-S35EB



ZWILLINGtop AB14/3-S35



AB2/3-S56



AB2/3-S35 mit DKE35

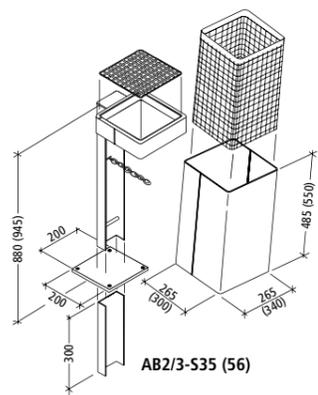

AB2/3-S35 (56)



ZWILLINGtop Serie AB2/3

Eckige Kombination mit aufgesetztem Ascher an U-Profil-Stütze. Abfallbehälter-Ascher-Kombination an U-Profil-Stütze zum Einbetonieren oder zur Wandmontage. Abfallbehälter viereckig, Inhalt ca. 35 (56) l, Querschnitt 265 x 265 (300 x 340) mm, Behälterhöhe 485 (550) mm, Ascheraufsatz viereckig Inhalt 6 (8) l, Querschnitt 265 x 265 (300 x 340) mm, Behälterhöhe 80 mm, Höhe GOK ca. 880 (945) mm, aus feuerverzinktem Stahlblech oder geschliffenem Edelstahlblech, jeweils mit Schnappverschluss am Halter verriegelt; Einbauhöhe mind. 220 (230) mm bis Behälterunterkante.

Technische Beschreibung:

Stahlblech feuerverzinkt und farbbeschichtet (Standardfarbe anthrazit-eisenglimmer, ähnlich DB 703). Behälterkanten gebördelt. Sicherung mit 7 mm Dreikantschloss. Ascher mit aufklappbarem Rost oder Abdeckblech aus Edelstahl. Gesichert gegen unbefugte Behälterentnahme sowie Hausmüllentwurf.

Funktion

Abfallbehälter: Sekundenschnelle Entleerung: Dreikantschloss entriegeln – Behälter kippt vor. Behälter oder Einsatz (siehe Option) entnehmen und leeren. Behälter ins Schloss drücken – fertig!  
Ascher: Dreikantschloss entriegeln. Vorkippenden Ascher herausnehmen. Nach dem Leeren einhängen und ins Schloss drücken.

Bestellnr.	Ausführung	Gewicht
AB2/3-S35	ZWILLINGtop 35/6 l, Stütze lang, verzinkt, Beh. 35 l, Ascher 6 l	19 kg
AB2/3-S56	ZWILLINGtop 56/8 l, Stütze lang, verzinkt, Beh. 56 l, Ascher 8 l	28 kg
BP1	Bodenplatte 200 x 200 mm angeschweißt	
AB2/3-W35	ZWILLINGtop 35/6 l, Wandhalter, verzinkt, Beh. 35 l, Ascher 6 l	17 kg
AB2/3-W56	ZWILLINGtop 56/8 l, Wandhalter, verzinkt, Beh. 56 l, Ascher 8 l	26 kg

Ausführung	35 Liter	56 Liter
Farbbeschichtung in Wunschfarbe in RAL/DB ...	AB2/3-S/W35R	AB2/3-S/W56R
Drahtkorbeinsatz, viereckig	DKE35	DKE56
Mastadapter + Stahlband, 2 Stk.	MK1	MK1



AB14/3-S56



AB14/3-S35

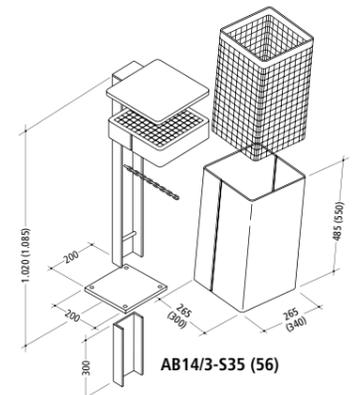

AB14/3-S35 (56)



ZWILLINGtop Serie AB14/3

Kombination aus PROFInorm mit aufgesetztem Ascher und flachem Dach an U-Profil-Stütze. Abfallbehälter-Ascher-Kombination zum Einbetonieren oder zur Wandmontage, Abfallbehälter viereckig, Inhalt ca. 35 (56) l, Querschnitt 265 x 265 (300 x 340) mm, Behälterhöhe 485 (550) mm, Ascher viereckig, Inhalt 6 (8) l, Querschnitt 265 x 265 (300 x 340) mm, Behälterhöhe 80 mm, Höhe GOK ca. 1.020 (1.085) mm, eckiges Dach aus Stahlblech über Ascher angeordnet, Behälter jeweils mit Schloss in der U-Profil-Stütze verriegelt; Einbauhöhe mindestens 220 (230) mm bis Behälterunterkante.

Technische Beschreibung:

Stahlblech feuerverzinkt und farbbeschichtet (Standardfarbe anthrazit-eisenglimmer, ähnlich DB 703). Behälterkanten gebördelt. Sicherung mit 7 mm Dreikantschloss. Ascher mit aufklappbarem Rost oder Abdeckblech aus Edelstahl. Gesichert gegen Witterungseinflüsse, unbefugte Behälterentnahme sowie Hausmüllentwurf.

Funktion

Abfallbehälter: Sekundenschnelle Entleerung: Dreikantschloss entriegeln – Behälter kippt vor. Behälter oder Einsatz (siehe Option) entnehmen und leeren. Behälter ins Schloss drücken – fertig!  
Ascher: Dreikantschloss entriegeln. Vorkippenden Ascher herausnehmen. Nach dem Leeren einhängen und ins Schloss drücken.

Bestellnr.	Ausführung	Gewicht
AB14/3-S35	ZWILLINGtop 35/6 l, Stütze lang, Beh. 35 l, Ascher 6 l mit Edelstahlgitter	23 kg
AB14/3-S35EB	ZWILLINGtop 35/6 l, Stütze lang, Beh. 35 l, Ascher 6 l mit Edelstahlblech	23 kg
AB14/3-S56	ZWILLINGtop 56/8 l, Stütze lang, Beh. 56 l, Ascher 8 l mit Edelstahlrost	32 kg
BP1	Bodenplatte 200 x 200 mm angeschweißt	
AB14/3-W35	ZWILLINGtop 35/6 l, Wandhalter, Beh. 35 l, Ascher 6 l mit Edelstahlgitter	21 kg
AB14/3-W35EB	ZWILLINGtop 35/6 l, Wandhalter, Beh. 35 l, Ascher 6 l mit Edelstahlblech	21 kg
AB14/3-W56	ZWILLINGtop 56/8 l, Wandhalter, Beh. 56 l, Ascher 8 l mit Edelstahlrost	30 kg
MK1	Mastadapter + Stahlband, 2 Stk.	

Ausführung	35 Liter	56 Liter
Farbbeschichtung in Wunschfarbe in RAL/DB ...	AB14/3-S/W35R	AB14/3-S/W56R
Drahtkorbeinsatz, viereckig	DKE35	DKE56



BWrund A6-S35



BWrund A6AD-S35



\* Kopfformen: A1050 A1010 A1025  
nur in farbbeschichteter Ausführung!



## BWrund Serie A6

Runder Abfallbehälter mit gewölbtem Dach an Rundrohrstütze. Abfallbehälter zum Einbetonieren, zur Wand- oder Mastmontage, rund, Inhalt ca. 35 (45, 60) l, Durchmesser 300 mm (ab 45 l: 340 mm), Behälterhöhe 485 mm (60 l: 585 mm), Höhe GOK 850 mm (60 l: 950 mm), aus feuerverzinktem Stahlblech oder Lochblech oder geschliffenem Edelstahlblech, Stütze aus Stahlrohr Durchmesser 76 mm mit angeschweißtem Dach, Kippmechanismus mit Schnappschloss zur Schnellentsorgung, gegen Mehrpreis mit wählbaren Kopfformen\*; Einbauhöhe mind. 220 (240) mm bis Behälterunterkante.

### Technische Beschreibung:

Stahlblech feuerverzinkt und farbbeschichtet (Standardfarbe anthrazit-eisenglimmer, ähnlich DB 703). Behälterkanten gebördelt. Sicherung mit 7 mm Dreikantschloss. Gesichert gegen Witterungseinflüsse, unbefugte Behälterentnahme sowie Hausmüll-einwurf.

### Funktion

Sekundenschnelle Entleerung: Dreikantschloss entriegeln – Behälter kippt vor. Behälter oder Einsatz (siehe Option) entnehmen und leeren. Behälter ins Schloss drücken – fertig!

Bestellnr.	Ausführung	Gewicht	Ausführung	35 Liter	45 Liter	60 Liter
A6-S35	BWrund 35 l, Dach, Stütze lang, verzinkt	15 kg	Farbbeschichtung in Wunschfarbe in RAL/DB ...	A6-S/W35R	A6-S/W45R	A6-S/W60R
A6-S45	BWrund 45 l, Dach, Stütze lang, verzinkt	20 kg	Drahtkorbeinsatz, rund	DKR35	DKR45	DKR60
A6-S60	BWrund 60 l, Dach, Stütze lang, verzinkt	22 kg	Blecheinsatz, rund	BER35	BER45	BER60
BP1	Bodenplatte 200 x 200 mm angeschweißt					
A10xx	Stütze mit Designkopf (Aluminium) Auswahl siehe oben					
A6-W35	BWrund 35 l, Dach, Wand-/Masthalter, verzinkt	13 kg				
A6-W45	BWrund 45 l, Dach, Wand-/Masthalter, verzinkt	16 kg				
A6-W60	BWrund 60 l, Dach, Wand-/Masthalter, verzinkt	18 kg				
MK-A6	Adapter für Mastmontage, für Rohr-Druchmesser kleiner 90 mm					



\* Kopfformen: A1050 A1010 A1025  
nur in farbbeschichteter Ausführung!



## BWrund Serie A6AD

Runder Abfallbehälter mit Aschereinsatz im Dach an Rundrohrstütze. Abfallbehälter mit integriertem Ascher im Dach mit runden Einwurflöchern. Entleerung über Schieber im Ascherboden. Abfallbehälter zum Einbetonieren, zur Wand- oder Mastmontage, rund, Inhalt ca. 35 (45, 60) l, Durchmesser 300 mm (ab 45 l: 340 mm), Behälterhöhe 485 mm (60 l: 585 mm), Höhe GOK 850 mm (60 l: 950 mm), Stütze aus Stahlrohr Durchmesser 76 mm, mit angeschweißtem Dach, Kippmechanismus mit Schnappschloss zur Schnellentsorgung, gegen Mehrpreis mit wählbaren Kopfformen\*; Einbauhöhe mind. 220 (240) mm bis Behälterunterkante.

### Technische Beschreibung:

Stahlblech feuerverzinkt und farbbeschichtet (Standardfarbe anthrazit-eisenglimmer, ähnlich DB 703). Behälterkanten gebördelt. Sicherung mit 7 mm Dreikantschloss. Gesichert gegen Witterungseinflüsse, unbefugte Behälterentnahme sowie Hausmüll-einwurf.

### Funktion

Abfallbehälter: Sekundenschnelle Entleerung: Dreikantschloss entriegeln – Behälter kippt vor. Behälter oder Einsatz (siehe Option) entnehmen und leeren. Behälter ins Schloss drücken – fertig!  
Ascher: Bodenschieber öffnen – Asche fällt in Behälter darunter.

Bestellnr.	Ausführung	Gewicht	Ausführung	35 Liter	45 Liter	60 Liter
A6AD-S35	BWrund 35 l, Ascher im Dach, Stütze lang, verzinkt	15 kg	Farbbeschichtung in Wunschfarbe in RAL/DB ...	A6-S/W35R	A6-S/W45R	A6-S/W60R
A6AD-S45	BWrund 45 l, Ascher im Dach, Stütze lang, verzinkt	20 kg	Drahtkorbeinsatz, rund	DKR35	DKR45	DKR60
A6AD-S60	BWrund 60 l, Ascher im Dach, Stütze lang, verzinkt	22 kg	Blecheinsatz, rund	BER35	BER45	BER60
BP1	Bodenplatte 200 x 200 mm angeschweißt					
A6AD-W35	BWrund 35 l, Ascher im Dach, Wand-/Masthalter, verzinkt	13 kg				
A6AD-W45	BWrund 45 l, Ascher im Dach, Wand-/Masthalter, verzinkt	16 kg				
A6AD-W60	BWrund 60 l, Ascher im Dach, Wand-/Masthalter, verzinkt	18 kg				
MK-A6	Adapter für Mastmontage, für Rohr-Druchmesser kleiner 90 mm					



CITYrund A7G-S60



CITYrund A7GV-S120



CITYrund A7F-S120



Tür mit Hundekot-Beutelspender



A7G-S120

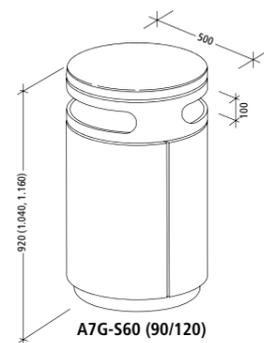

A7G-S60 (90/120)

## CITYrund Serie A7G



Runder Standbehälter mit gewölbtem Dach zum Einsatz von Müllsäcken. Abfallbehälter mit zwei Einwurfföffnungen zum Aufdübeln oder Einbetonieren, Inhalt ca. 60 (90, 120) l, Durchmesser 500 mm, mit gewölbtem Dach, Höhe ca. 920 (1.040, 1.160) mm, große Seitentür mit integrierter Halterung für Müllsäcke, Verriegelung mit Schnappschloss. Option: Hundekot-Beutelspender in Tür integriert.

### Technische Beschreibung:

Behälter aus Stahlblech, verzinkt feuerverzinkt und farbbeschichtet (Standardfarbe anthrazit-eisenglimmer, ähnlich DB 703). Sicherung mit 7 mm Dreikantschloss. Gesichert gegen Witterungseinflüsse, unbefugte Müllentnahme sowie Hausmüll-einwurf.

### Funktion

Dreikantschloss öffnen und Tür aufschwenken. Müllsack seitlich aus Halterung entfernen. Neuen Müllsack aufschlagen und über Haltering ziehen. Tür schließen – fertig.

Bestellnr.	Ausführung	Gewicht
A7G-S60	CITYrund 60 l, DB 703, anthrazit-eisenglimmer	42 kg
A7G-S90	CITYrund 90 l, DB 703, anthrazit-eisenglimmer	45 kg
A7G-S120	CITYrund 120 l, DB 703, anthrazit-eisenglimmer	48 kg
A7GV-S120	CITYrund 120 l, feuerverzinkt	48 kg
A7-S60/90/120R	Farbbeschichtung in Wunschfarbe in RAL/DB ...	
A7-S60/90/120RZ	Einwurfblech in RAL-/DB-Farben zweifarbig lackiert	

Ausführung	60 Liter	90 Liter	120 Liter
Bodenanker zum Einbetonieren, verzinkt	A7-BA	A7-BA	A7-BA
Blecheinsatz, rund	BER60	BER90	BER120

Ausführung mit integriertem Ascher A7AD siehe Seite 131.



A7F-S120



A7F-S60

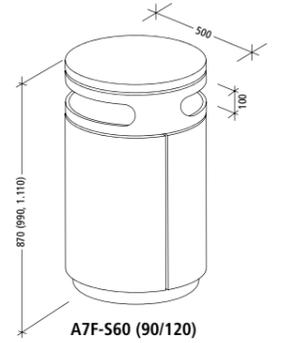

A7F-S60 (90/120)

## CITYrund Serie A7F



Runder Standbehälter mit flachem Dach zum Einsatz von Müllsäcken. Abfallbehälter mit zwei Einwurfföffnungen zum Aufdübeln oder Einbetonieren, Inhalt ca. 60 (90, 120) l, Durchmesser 500 mm, mit flachem Dach, Höhe ca. 870 (990, 1.110) mm, große Seitentür mit integrierter Halterung für Müllsäcke, Verriegelung mit Schnappschloss. Option: Hundekot-Beutelspender in Tür integriert.

### Technische Beschreibung:

Behälter aus Stahlblech, verzinkt feuerverzinkt und farbbeschichtet (Standardfarbe anthrazit-eisenglimmer, ähnlich DB 703). Sicherung mit 7 mm Dreikantschloss. Gesichert gegen Witterungseinflüsse, unbefugte Müllentnahme sowie Hausmüll-einwurf.

### Funktion

Dreikantschloss öffnen und Tür aufschwenken. Müllsack seitlich aus Halterung entfernen. Neuen Müllsack aufschlagen und über Haltering ziehen. Tür schließen – fertig.

Bestellnr.	Ausführung	Gewicht
A7F-S60	CITYrund 60 l, mit flachem Dach, DB 703, anthrazit-eisenglimmer	42 kg
A7F-S90	CITYrund 90 l, mit flachem Dach, DB 703, anthrazit-eisenglimmer	45 kg
A7F-S120	CITYrund 120 l, mit flachem Dach, DB 703, anthrazit-eisenglimmer	48 kg
A7-S60/90/120R	Farbbeschichtung in Wunschfarbe in RAL/DB ...	
A7-S60/90/120RZ	Einwurfblech in RAL-/DB-Farben zweifarbig lackiert	
A7-BA	Bodenanker zum Einbetonieren, verzinkt	

Ausführung	60 Liter	90 Liter	120 Liter
Blecheinsatz, rund	BER60	BER90	BER120
Blecheinsatz, Mülltrennung 2 x 60 l, rund			BER2





CITYrund A7S-S120



CITYrund A7GAD-S90



CITYrund A7FAD-S120



A7S-S60 (90/120)



CITYrund Serie A7S

Runder Standbehälter mit schrägem Dach und einer Einwurfföffnung vorne. Abfallbehälter zum Aufdübeln oder Einbetonieren, Inhalt ca. 60 (90, 120) l, Höhe ca. 920 (1.040, 1.160) mm, große Seitentür mit integrierter Halterung für Müllsäcke, Verriegelung mit Schnappschloss. Option: Hundekot-Beutelspender in Tür integriert.

Technische Beschreibung:

Behälter aus Stahlblech, verzinkt feuerverzinkt und farbbeschichtet (Standardfarbe anthrazit-eisenglimmer, ähnlich DB 703). Sicherung mit 7 mm Dreikantschloss. Gesichert gegen unbefugte Müllentnahme sowie Hausmüll einwurf.

Funktion

Dreikantschloss öffnen und Tür aufschwenken. Müllsack seitlich aus Halterung entfernen. Neuen Müllsack aufschlagen und über Haltering ziehen. Tür schließen – fertig.

Bestellnr.	Ausführung	Gewicht	Ausführung	60 Liter	90 Liter	120 Liter
A7S-S60	CITYrund 60 l, mit schrägem Dach, DB 703, anthrazit-eisenglimmer	42 kg	Bodenanker zum Einbetonieren, verzinkt	A7-BA	A7-BA	A7-BA
A7S-S90	CITYrund 90 l, mit schrägem Dach, DB 703, anthrazit-eisenglimmer	45 kg	Blecheinsatz, rund	BER60	BER90	BER120
A7S-S120	CITYrund 120 l, mit schrägem Dach, DB 703, anthrazit-eisenglimmer	48 kg				
A7-S60/90/120R	Farbbeschichtung in Wunschfarbe in RAL/DB ...					



A7FAD-S120

A7GAD-S60

A7FAD-S120



CITYrund Serie A7AD

Runder Standbehälter zum Einsatz von Müllsäcken mit Aschereinsatz. Abfallbehälter mit zwei Einwurfföffnungen zum Aufdübeln oder Einbetonieren, Inhalt ca. 60 (90, 120) l, Durchmesser 500 mm, mit integriertem Ascher in gewölbtem oder flachem Dach, runde Einwurfflöcher, Entleerung über Schieber im Ascherboden, Höhe entsprechend Serie A7 ohne Ascher, große Seitentür mit integrierter Halterung für Müllsäcke, Verriegelung mit Schnappschloss. Option: Hundekot-Beutelspender in Tür integriert.

Technische Beschreibung:

Behälter aus Stahlblech, verzinkt feuerverzinkt und farbbeschichtet (Standardfarbe anthrazit-eisenglimmer, ähnlich DB 703). Sicherung mit 7 mm Dreikantschloss. Gesichert gegen Witterungseinflüsse, unbefugte Müllentnahme sowie Hausmüll einwurf.

Funktion

Abfallbehälter: Dreikantschloss öffnen und Tür aufschwenken. Müllsack seitlich aus Halterung entfernen. Neuen Müllsack aufschlagen und über Haltering ziehen. Tür schließen – fertig.  
Ascher: Bodenschieber öffnen – Asche fällt in Behälter darunter.

Bestellnr.	Ausführung	Gewicht	Ausführung	60 Liter	90 Liter	120 Liter
A7GAD-S60	CITYrund 60 l, mit Ascher im gewölbtem Dach, DB 703, anthrazit-eisenglimmer	42 kg	Farbbeschichtung in Wunschfarbe in RAL/DB ...	A7-S60R	A7-S90R	A7-S120R
A7FAD-S60	CITYrund 60 l, mit Ascher im flachen Dach, DB 703, anthrazit-eisenglimmer	42 kg	Einwurfblech in RAL-/DB-Farben zweifarbig lackiert	A7-S60RZ	A7-S90RZ	A7-S120RZ
A7GAD-S90	CITYrund 90 l, mit Ascher im gewölbtem Dach, DB 703, anthrazit-eisenglimmer	45 kg	Blecheinsatz 60 l, rund	BER60	BER90	BER120
A7FAD-S90	CITYrund 90 l, mit Ascher im flachen Dach, DB 703, anthrazit-eisenglimmer	45 kg	Bodenanker zum Einbetonieren, verzinkt	A7-BA	A7-BA	A7-BA
A7GAD-S120	CITYrund 120 l, mit Ascher im gewölbtem Dach, DB 703, anthrazit-eisenglimmer	48 kg				
A7FAD-S120	CITYrund 120 l, mit Ascher im flachen Dach, DB 703, anthrazit-eisenglimmer	48 kg				



CITYnorm A10FAD-S100



CITYnorm A10F-S100  
146 stausberg.at



A10FAD-S100



A10F-S100

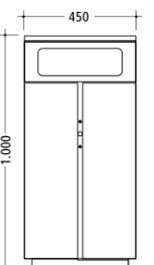

Abfallbehälter  
Ascher  
Hundehygiene

## CITYnorm Serie A10F / A10FAD

**NUSSER**

**Eckiger Standbehälter mit flachem Dach. Umlaufend vier Einwurfföffnungen. Abfallbehälter zum Aufdübeln oder Einbetonieren, Inhalt ca. 100 l, mit flachem Dach, Seitenlänge 450 mm, Höhe 1.000 mm, große Seitentür mit integrierter Halterung für Müllsäcke, Verriegelung mit Schnappschloss.**

### Technische Beschreibung:

Behälter aus Stahlblech, verzinkt feuerverzinkt und farbbeschichtet (Standardfarbe anthrazit-eisenglimmer, ähnlich DB 703). Sicherung mit 7 mm Dreikantschloss. Gesichert gegen Witterungseinflüsse, unbefugte Müllentnahme sowie Hausmüll-einwurf.

### Funktion

Dreikantschloss öffnen und Tür aufschwenken. Müllsack seitlich aus Halterung entfernen. Neuen Müllsack aufschlagen und über Haltering ziehen. Tür schließen – fertig.

Bestellnr.	Ausführung	Gewicht	Bestellnr.	Ausführung
A10F-S100	CITYnorm 100 l, mit flachem Dach, DB 703, anthrazit-eisenglimmer	46 kg	A10-BA	Bodenanker zum Einbetonieren, verzinkt
A10FAD-S100	CITYnorm 100 l, mit Ascher im flachen Dach, DB 703, anthrazit-eisenglimmer	46 kg		
A10-S100R	Farbbeschichtung in Wunschfarbe in RAL/DB ....			
A10-S100RZ	Einwurfblech in RAL-/DB-Farben zweifarbig lackiert			

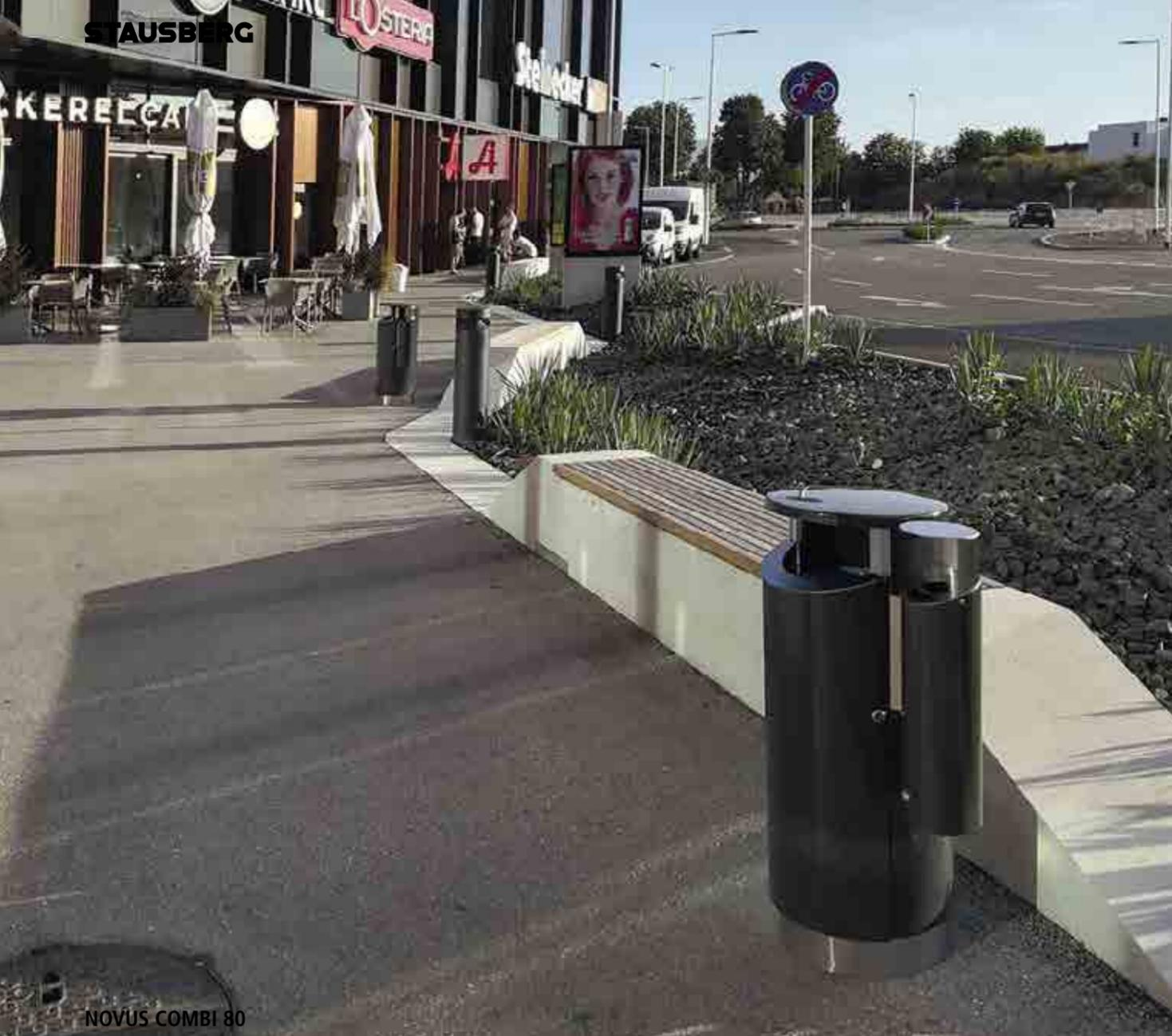

NOVUS COMBI 80



NOVUS COMBI 80  
148 stausberg.at



NOVUS 50

NOVUS 80

NOVUS 120

NOVUS 200



NOVUS COMBI  
NOVUS mit seitlichem  
Ascher  
(50/80/120/200)

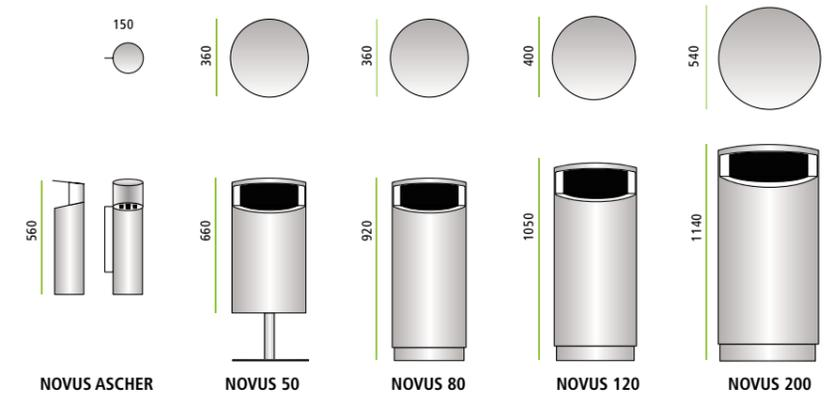

Abfallbehälter  
Ascher  
Hundehygiene

## NOVUS Serie

## FINBIN®

Runder Abfallbehälter mit abgeschrägtem Dach in moderner Optik für vielfältige Einsatzgebiete. Große Seitentür mit Einwurföffnung. Mit Innenbehälter aus verzinktem Blech zur leichten Entleerung. Abfallbehälter je nach Modell zum Einbetonieren, zur Wandmontage oder zum Aufdübeln. Behälter Inhalt 35 (50, 80, 150) l, Durchmesser 360 (360, 400, 550) mm, Behälterhöhe 650 (920, 980, 1100) mm. Verriegelung mit Schnappverschluss.

### Technische Beschreibung:

Behälter aus Stahlblech, verzinkt und pulverbeschichtet (Standardfarben: Metallic Schwarz, RAL 6005, RAL 7024, RAL 9005, RAL 9006, DB703 Struktur, Schwarz Struktur), andere Farben auf Anfrage, oder in Edelstahl. Sicherung mit Dreikantschloss. Gesichert gegen Witterungseinflüsse, unbefugte Müllentnahme sowie Hausmüllleinwurf.

### Funktion

Abfallbehälter: Sekundenschnelle Entsorgung: Dreikantschloss entriegeln. Seitentür öffnen, Innenbehälter entnehmen und leeren. Tür ins Schloss drücken – fertig!  
Ascher: Dreikantschloss entriegeln. Seitentür öffnen, Aschereinsatz entnehmen und leeren. Tür ins Schloss drücken – fertig!

### Ausführung

**NOVUS 50:** Inhalt ca. 35 l, Rundrohrstütze zum Einbetonieren oder Aufdübeln, Sockel zum Aufdübeln oder zur Wandbefestigung  
**NOVUS 80:** Inhalt ca. 50 l, Rundrohrstütze zum Einbetonieren oder Aufdübeln, Sockel zum Aufdübeln oder zur Wandbefestigung

### Gewicht

**20 kg**  
**25 kg**

### Ausführung

**NOVUS 120:** Inhalt ca. 80 l, Sockel zum Aufdübeln  
**NOVUS 200:** Inhalt ca. 150 l, Sockel zum Aufdübeln  
**Ascher:** Inhalt ca. 4,5 l, zur Seitenmontage

### Gewicht

**32 kg**  
**58 kg**  
**3 kg**



CITY 100



CITY 60  
150 stausberg.at



CITY 30

CITY 60

CITY 100

CITY 140

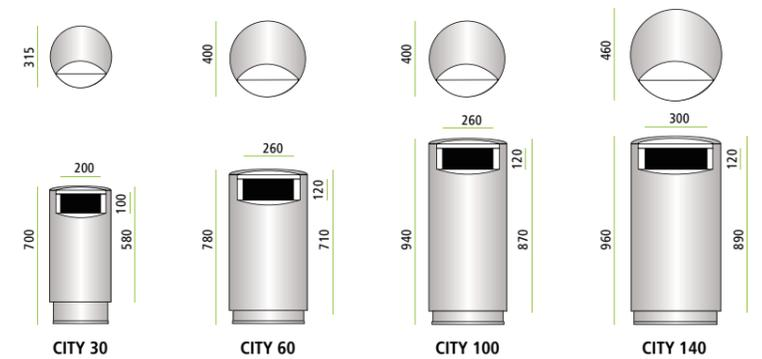

Abfallbehälter  
Ascher  
Hundehygiene

## CITY Serie

## FINBIN®

Runder Abfallbehälter mit flachem Dach in zeitlosem Design für vielfältige Einsatzgebiete, optional mit integriertem Aschereinsatz bei CITY 60 und 100 erhältlich. Große Seitentür mit Einwurfföffnung. Mit Innenbehälter aus verzinktem Blech zur leichten Entleerung. Abfallbehälter je nach Modell zum Einbetonieren, zur Wandmontage oder zum Aufdübeln. Behälter Inhalt 22 (50, 62, 91) l, Durchmesser 315 (400, 400, 460) mm, Behälterhöhe 580 (710, 870, 890) mm. Verriegelung mit Schnappschloss. Optional kann der Behälter mit einer Brandschutzeinrichtung ausgestattet werden.

### Technische Beschreibung:

Behälter aus Stahlblech, verzinkt und pulverbeschichtet (Standardfarben: Metallic Schwarz, RAL 6005, RAL 7024, RAL 9005, RAL 9006, DB703 Struktur, Schwarz Struktur), andere Farben auf Anfrage, oder in Edelstahl. Sicherung mit Dreikantschloss. Gesichert gegen Witterungseinflüsse, unbefugte Müllentnahme sowie Hausmüll einwurf.

### Funktion

Abfallbehälter: Sekundenschnelle Entsorgung: Dreikantschloss entriegeln. Seitentür öffnen, Innenbehälter entnehmen und leeren. Tür ins Schloss drücken – fertig!  
Ascher: Dreikantschloss entriegeln. Seitentür öffnen, Innenbehälter mit integriertem Aschereinsatz entnehmen und leeren. Tür ins Schloss drücken – fertig!

### Ausführung

**CITY 30 ohne Ascher:** Inhalt 22 l, Rundrohrstütze zum Einbetonieren, Sockel zum Aufdübeln oder zur Wandbefestigung

### Gewicht

13 kg

**CITY 60 ohne Ascher:** Inhalt 50 l (mit Ascher nur 35 l), Rundrohrstütze zum Einbetonieren, Sockel zum Aufdübeln oder zur Wandbefestigung

27 kg

### Ausführung

**CITY 100 ohne Ascher:** Inhalt 62 l (mit Ascher nur 47 l), Sockel zum Aufdübeln oder zur Wandbefestigung

### Gewicht

33 kg

**CITY 140 ohne Ascher:** Inhalt 91 l

Sockel zum Aufdübeln oder zur Wandbefestigung

39 kg



ELLIPSE 60



ELLIPSE 100



UNIQUE 100



UNIQUE 100

Abfallbehälter  
Ascher  
Hundehygiene



ELLIPSE 60



ELLIPSE 100

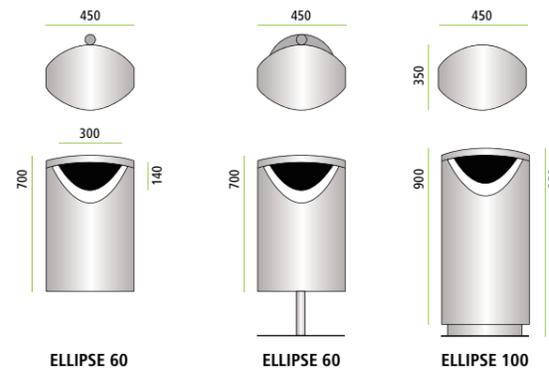

ELLIPSE 60

ELLIPSE 60

ELLIPSE 100

## ELLIPSE Serie

Innovativer Abfallbehälter mit ovalem Korpus und geraden Seiten. Große Seitentür mit Einwurföffnung. Mit Innenbehälter aus verzinktem Blech zur leichten Entleerung. Abfallbehälter je nach Modell zum Einbetonieren, zur Wandmontage oder zum Aufdübeln. Behälter Inhalt 40 (56) l, Maße 450 x 350 mm, Behälterhöhe 700 (900) mm. Verriegelung mit Schnappschloss.

### Technische Beschreibung:

Behälter aus Stahlblech, verzinkt und pulverbeschichtet ((Standardfarben: Metallic Schwarz, RAL 6005, RAL 7024, RAL 9005, RAL 9006, DB703 Struktur, Schwarz Struktur), andere Farben auf Anfrage, oder in Edelstahl. Sicherung mit Dreikantschloss. Gesichert gegen Witterungseinflüsse, unbefugte Müllentnahme sowie Hausmüllentwurf.

### Funktion

Sekundenschnelle Entsorgung: Dreikantschloss entriegeln. Seitentür öffnen, Innenbehälter entnehmen und leeren. Tür ins Schloss drücken – fertig!

### Ausführung

**ELLIPSE 60:** Inhalt 40 l, Rundrohrstütze zum Einbetonieren, Sockel zum Aufdübeln oder zur Wandbefestigung

### Gewicht

20 kg

### Ausführung

**ELLIPSE 100:** Inhalt 56 l, Sockel zum Aufdübeln

### Gewicht

31 kg

## FINBIN®



UNIQUE 100



UNIQUE 140

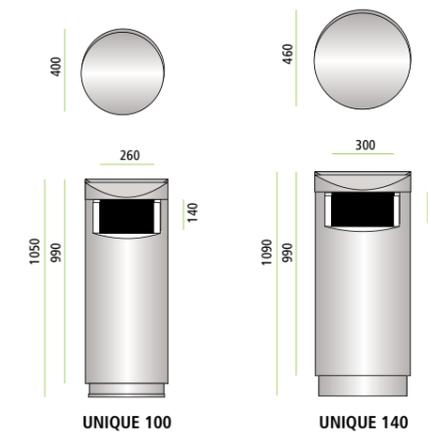

UNIQUE 100

UNIQUE 140

## UNIQUE Serie

Runder Abfallbehälter mit gewölbtem Dach in moderner Optik für vielfältige Einsatzgebiete. Große Seitentür mit Einwurföffnung, optional auch mit verschiedenen Einwurfklappen erhältlich. Mit integrierter Sackhalterung oder mit Innenbehälter aus verzinktem Blech zur leichten Entleerung. Abfallbehälter mit Sockel zum Aufdübeln oder zur Wandmontage. Behälter Inhalt 56 (91) l, Durchmesser 400 (460) mm, Behälterhöhe 990 (990) mm. Verriegelung mit Schnappschloss.

### Technische Beschreibung:

Behälter aus Stahlblech, verzinkt und pulverbeschichtet (Standardfarben: Metallic Schwarz, RAL 6005, RAL 7024, RAL 9005, RAL 9006, DB703 Struktur, Schwarz Struktur), andere Farben auf Anfrage, oder in Edelstahl. Sicherung mit Dreikantschloss. Gesichert gegen Witterungseinflüsse, unbefugte Müllentnahme sowie Hausmüllentwurf.

### Funktion

Sekundenschnelle Entsorgung: Dreikantschloss entriegeln. Seitentür öffnen, Innenbehälter oder Müllsack entnehmen und leeren. Tür ins Schloss drücken – fertig!

### Ausführung

**UNIQUE 100:** Inhalt 56 l, mit Sockel zum Aufdübeln oder zur Wandbefestigung

### Gewicht

35 kg

### Ausführung

**UNIQUE 140:** Inhalt 91 l, mit Sockel zum Aufdübeln oder zur Wandbefestigung

### Gewicht

41 kg



BERMUDA 80



BERMUDA DOUBLE  
154 stausberg.at



BERMUDA TRIPLE



BERMUDA 80



BERMUDA TRIPLE



BERMUDA DOUBLE



BERMUDA QUAD

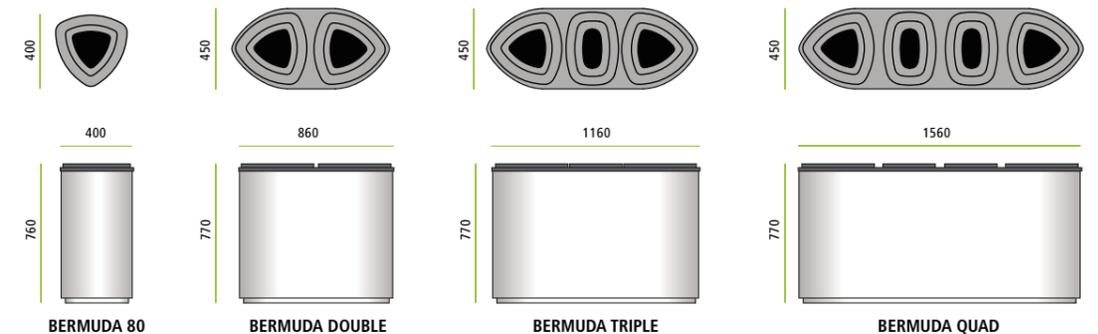

BERMUDA Serie

FINBIN®

Innovativer Kombi-Abfallbehälter mit großem Volumen speziell für den Innenbereich konzipiert, mit vielfältigen Einsatzgebieten z. B. für öffentliche Gebäude, Einkaufszentren etc. Behälterabdeckung mit Einwurfföpfung zum Aufklappen, optional mit verschiedenen Aufklebern erhältlich um Müll-trennung kenntlich zu machen. Mit integrierter Sackhalterung für 150 l Müllsäcke zur leichten Entleerung. Abfallbehälter mit Sockel zum Aufdübeln. Behälter Inhalt 80 (2x 100, 3x 100, 4x 100) l, Breite 400 (450) mm, Länge 400 (860, 1160, 1560) mm, Behälterhöhe 760 (770) mm. Verriegelung mit Schnappschloss. Sollte im Behälter mal Feuer ausbrechen, so wird dies durch die spezielle Deckelkonstruktion schnell selbst erstickt.

**Technische Beschreibung:**  
Behälter aus Edelstahl mit Abdeckung aus verzinktem und beschichtetem Stahlblech in Metallic Schwarz oder komplett in Stahlblech, verzinkt und pulverbeschichtet (Standardfarbe: Metallic Schwarz), andere Farben auf Anfrage. Sicherung mit Dreikantschloss. Gesichert gegen unbefugte Müllentnahme sowie Hausmüllentwurf.

**Funktion**  
Sekundenschnelle Entsorgung: Dreikantschloss entriegeln. Abdeckung öffnen, Müllsack entnehmen und leeren. Tür ins Schloss drücken – fertig!

**Ausführung**  
BERMUDA 80: Inhalt 80 l, mit Sockel zum Aufdübeln  
BERMUDA DOUBLE: Inhalt 2x 100 l, mit Sockel zum Aufdübeln

**Gewicht**  
13 kg  
29 kg

**Ausführung**  
BERMUDA TRIPLE: Inhalt 3x 100 l, mit Sockel zum Aufdübeln  
BERMUDA QUAD: Inhalt 4x 100 l, mit Sockel zum Aufdübeln

**Gewicht**  
53 kg  
66 kg



NICsafe B1-W3SLD



B6-S114 mit Bodenplatte

B6-S114

## NICslim Serie B6

Runder Säulenashcher. Standascher zum Einbetonieren oder mit Bodenplatte zum Aufdübeln, Durchmesser 114 mm, Höhe GOK ca. 900 mm, Ascher mit Schloss im Standrohr verriegelt.

### Technische Beschreibung:

Rundrohr, feuerverzinkt. Sicherung mit 7 mm Dreikantschloss. Herausnehmbarer Aschereinsatz mit Bodenschieber und trichterförmigem Einwurf.

### Funktion

Dreikantschloss entriegeln – Ascher kann nach oben entnommen werden, Bodenschieber öffnen – Asche fällt heraus.

Bestellnr.	Ausführung	Gewicht
B6-S114	NICslim, 114 mm, verzinkt	15 kg
G-BPR4	Bodenplatte, 180 mm, rund, angeschweißt	
B6-SR	Farbeschichtung in Wunschfarbe in RAL/DB ...	



TÜV geprüft



B1-W3SLD

B1-W3SL

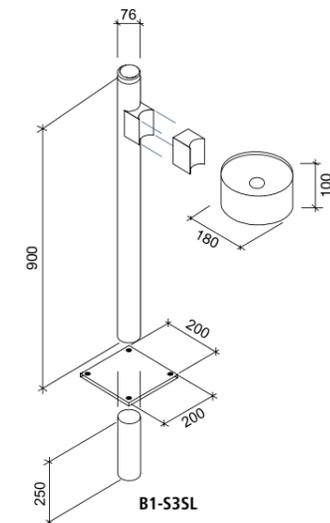

B1-S3SL

## NICsafe Serie B1-SL / SLD

Runder, selbstlöschender Ascher, mit oder ohne Dach. Eins ist sicher – unser NICsafe! Ascher zur Wand- oder Mastmontage oder mit Rundrohrstütze (76 mm) zum Einbetonieren oder Aufdübeln, Höhe GOK ca. 900 mm. Ascher rund, Inhalt 3 l, Durchmesser 180 mm, Behälterhöhe 100 mm, mit Schnappschloss, Bodenschieber zum Leeren. Durch die kegelförmige Ausbildung der Abdeckung werden die Flammen erstickt. Die selbstlöschende Funktion wurde in einer Brandprüfung vom TÜV Süd Produkt Service bestätigt.

### Technische Beschreibung:

Stahlblech feuerverzinkt. Behälterkanten gebördelt. Sicherung mit 7 mm Dreikantschloss.

### Funktion

Dreikantschloss entriegeln – vorkippenden Ascher entnehmen. Bodenschieber öffnen und Ascher leeren. Bodenschieber schließen und Ascher ins Schloss drücken.

Bestellnr.	Ausführung	Gewicht
B1-W3SL	NICsafe 3 l, Wandhalter, verzinkt	3 kg
B1-W3SLD	NICsafe 3 l, Wandhalter, verzinkt, mit Dach	4 kg
MK1	Mastadapter + Stahlband, 2 Stk.,	
B1-S3SL	NICsafe 3 l, Rundrohrstütze, verzinkt	8 kg
B1-S3SLD	NICsafe 3 l, Rundrohrstütze, verzinkt, mit Dach	9 kg

Bestellnr.	Ausführung
BP1	Bodenplatte 200 x 200 mm angeschweißt
B1-S/W3SLR	Farbeschichtung in Wunschfarbe in RAL/DB ...



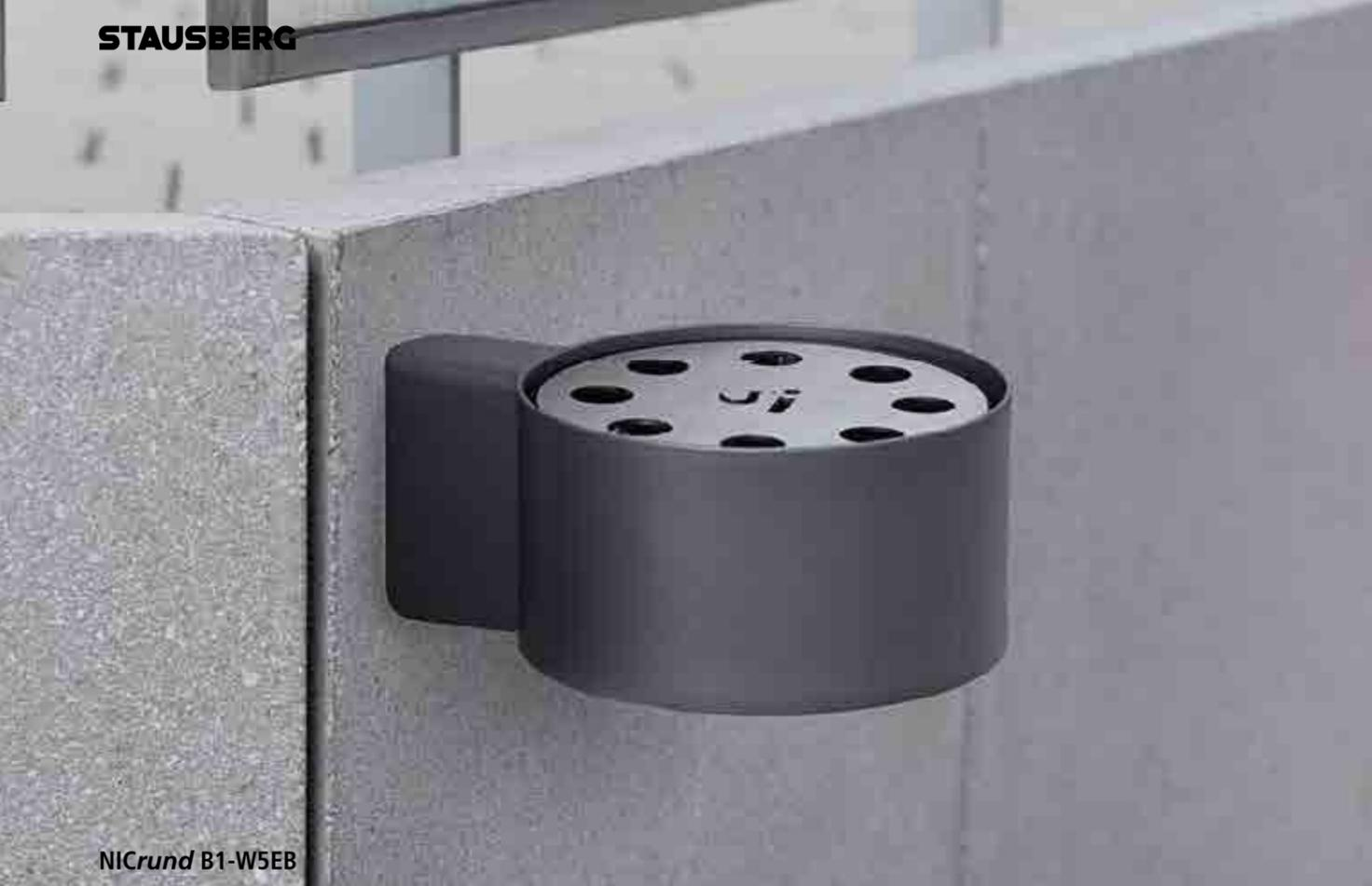

NICrund B1-W5EB



Abfallbehälter  
Ascher  
Hundehygiene



B1-S5



B1-W5EB

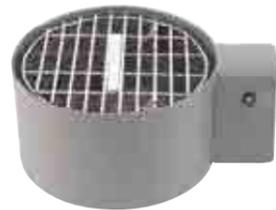

B1-W5

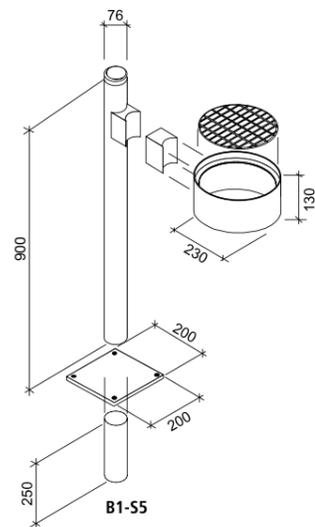

B1-S5

## NICrund Serie B1



Runder Ascher mit Edelstahlgitter oder Edelstahlblech. Ascher zur Wand- oder Mastmontage oder mit Rundrohrstütze (76 mm) zum Einbetonieren oder Aufdübeln, Höhe GOK ca. 900 mm. Ascher rund, Inhalt 5 l, Durchmesser 230 mm, Behälterhöhe 130 mm, mit Schnappschloss. Ausführung aus Edelstahl auf Anfrage.

### Technische Beschreibung:

Stahlblech feuerverzinkt. Behälterkanten gebördelt. Sicherung mit 7 mm Dreikantschloss. Ascher mit aufklappbarem Rost oder Blech aus Edelstahl.

### Funktion

Sekundenschnelle Entsorgung: Dreikantschloss entriegeln – Behälter kann zur Entsorgung entnommen werden.

Bestellnr.	Ausführung	Gewicht
B1-W5	NICrund 5 l, Wandhalter, verzinkt mit Edelstahlgitter	3 kg
B1-W5EB	NICrund 5 l, Wandhalter, verzinkt mit Edelstahlblech	3 kg
MK1	Mastadapter + Stahlband, 2 Stk.	

Bestellnr.	Ausführung	Gewicht
B1-S5	NICrund 5 l, Rundrohrstütze, verzinkt mit Edelstahlgitter	8 kg
B1-S5EB	NICrund 5 l, Rundrohrstütze, verzinkt mit Edelstahlblech	8 kg
BP1	Bodenplatte 200 x 200 mm angeschweißt	
B1-S/W5R	Farbbeschichtung in Wunschfarbe in RAL/DB ...	



Handhabung der Kunststoffbeutel

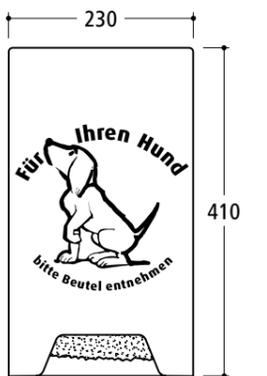

## LIMPERO



So wird es Hundebesitzern und Kommunen leicht gemacht, Hundekot zu beseitigen. Unterstützt durch den Verband für das Deutsche Hundewesen e. V. (VDH). Kostengünstiger Beutelspender aus bruch- und schlagfestem Kunststoff. Absolut stabil und völlig wartungsfrei. Zur Aufnahme von HDPE-Beuteln im Abreibblock. Einfaches und schnelles Nachfüllen mit beiliegendem Kunststoffschlüssel. Passende Kunststoffbeutel in Abreibblöcken können separat bestellt werden. Materialstärke 13 my, Verpackungseinheit 3.000 Stück.

### Ausführung:

Glasfaserverstärktes Polyamid (Nylon), grün eingefärbt und bedruckt. Maße L x B x T = 410 x 230 x 80 mm. Gewicht 1,4 kg. Zum Nachfüllen aufklappbar.

LIMPERO HUNDEHYGIENE, grün	Nachfüllpack Kunststoffbeutel im 100er-Abreibblock
zur Wandmontage	Mindestabnahme 3.000 Stück
Mastadapter (Garmitur = 2 Stück)	

Nachfüllpack Kunststoffbeutel im 100er-Abreibblock  
Mindestabnahme 3.000 Stück



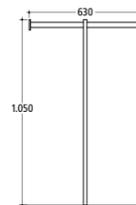

**ACTIVA**

**NUSSER**

Design-Fahrradparker aus Edelstahl für die Sattelaufhängung nahezu aller Modelltypen. Zwei Fahrräder können sicher und flexibel abgestellt werden. Ausführung in V2A-Edelstahl gestrahlt und matt elektropoliert.

Rohrdurchmesser	34 mm
Breite	630 mm
Höhe GOK	1.050 mm

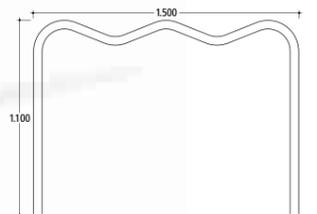

**JOJO**

**NUSSER**

Effektvoller, formschöner Fahrradparker aus Rundrohr. Durch die variable Sattelaufhängung wird die ideale und sichere Aufnahme von zwei Fahrrädern unterschiedlichster Modelltypen gewährleistet. Ausführung in V2A-Edelstahl gestrahlt und matt elektropoliert.

Rohrdurchmesser	48 mm
Breite	1.500 mm
Höhe GOK	1.100 mm



ZAG



MODO



ONDE

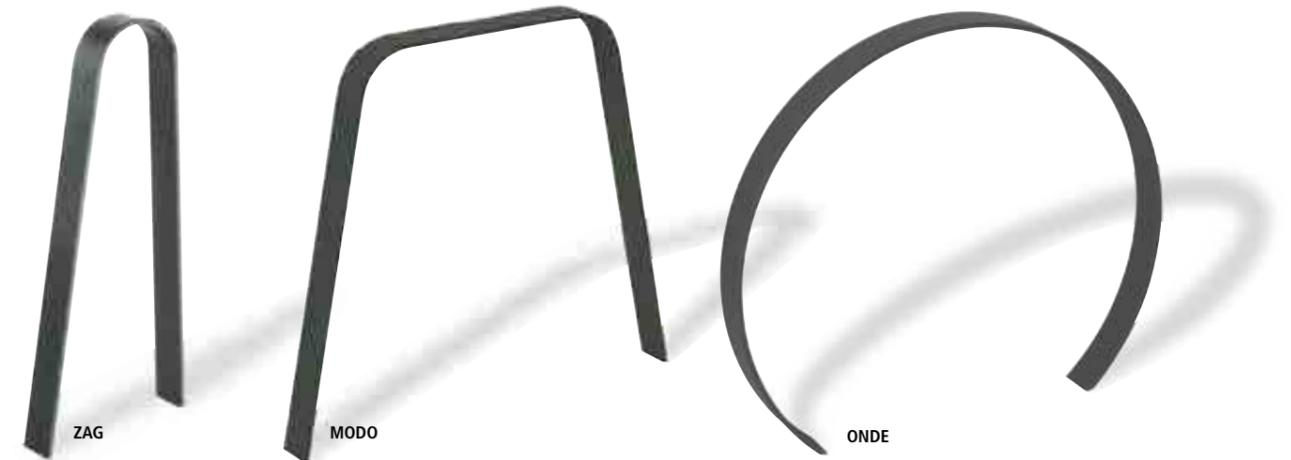

ZAG

MODO

ONDE

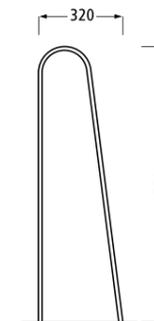

ZAG

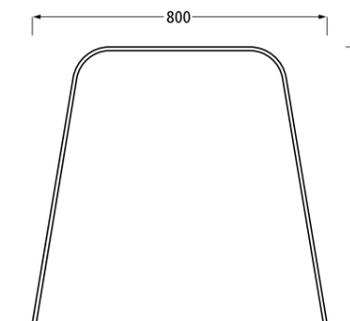

MODO

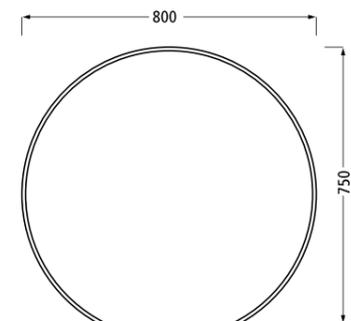

ONDE

Fahrradständer

ZAG / MODO / ONDE



Fahrradanlehnbügel aus Flachstahl. Der Fahrradständer gehört inzwischen zu den Klassikern. Neu geformt gewinnt er weiter an Attraktivität. Fahrradständer aus gebogenem und feuerverzinktem Flachstahl. Einbautiefe ca. 300 mm.

Design: eckedesign

**Technische Beschreibung:**  
 Anlehnbügel aus Flachstahl 60 x 10 mm, Höhe GOK 750 mm, Breite 320 mm bzw. 800 mm, feuerverzinkt.  
 Ausführung zum Einbetonieren.

Bestellnr.	Ausführung	Gewicht
ZAG	Anlehnbügel in V-Form, verzinkt	9 kg
MODO	Anlehnbügel in Trapezform, verzinkt	12 kg
ONDE	Anlehnbügel in Kreisform, verzinkt	14 kg
SB-RAL	Farbbeschichtung RAL/DB ...	



LIGNO



FERRO PUR  
164 stausberg.at



FERRO PUR

FERRO

LIGNO

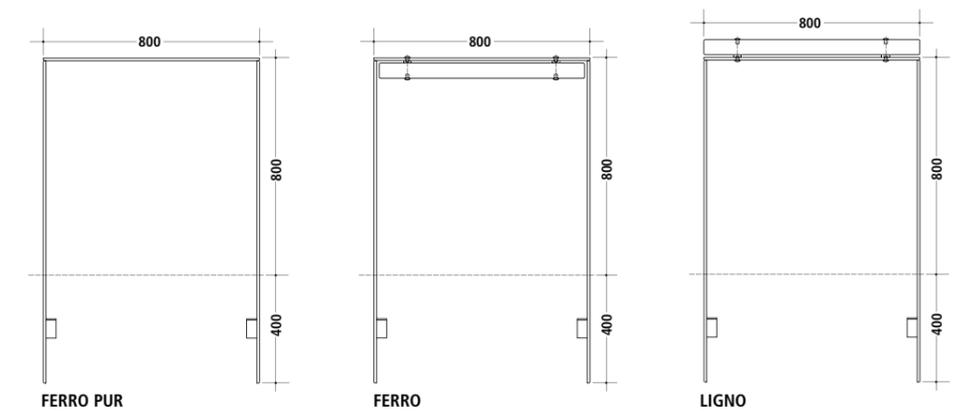

FERRO PUR

FERRO

LIGNO

Fahrradständer

## FERRO PUR / FERRO / LIGNO



Moderner Fahrradanhänger aus Flachstahl in Kombination mit Holz. Der Fahrradanhänger aus Flachstahl gehört inzwischen zu den Klassikern. Anlehnen von bis zu zwei Fahrrädern und leichtes Anschließen des Fahrradrahmens. Edles Design durch Kombination mit hochwertigem Hartholz oder ohne Holz, ganz pur.

Design: T. Sauer

**Technische Beschreibung:**

Anlehnbügel aus Flachstahl 60 x 10 mm, Höhe GOK 800 mm, Breite 800 mm, feuerverzinkt. Ausführung zum Einbetonieren. Ecken geschweißt. Angeschraubte

Holzleiste aus FSC®-zertifiziertem Hartholz, unbehandelt oberhalb bzw. unterhalb des Querprofils.

Bestellnr.	Ausführung	Gewicht
FERRO PUR	Anlehnbügel ohne Holzleiste, verzinkt	12 kg
FERRO	Anlehnbügel, Holzleiste unter Querprofil, verzinkt	16 kg
LIGNO	Anlehnbügel, Holzleiste über Querprofil, verzinkt	16 kg
SB-RAL	Farbbeschichtung in RAL/DB ...	



F130V-S44-Q

F130V-S120



FOHR I / FOHR II / FOHR III

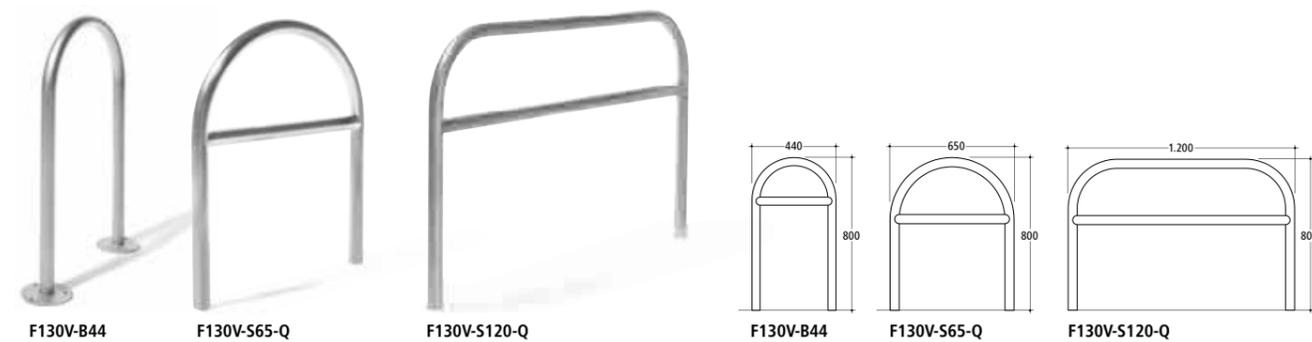

F130



Fahrradanlehnbügel in diversen Ausführungen. Der Anlehnbügel aus Rundrohr gehört zu den Klassikern. Anlehnen von bis zu zwei Fahrrädern und leichtes Anschließen des Fahrradrahmens. Einbautiefe ca. 300 mm. Optional mit Kunststoffmanschette zum Schutz des Fahrradrahmens.

**Technische Beschreibung:**

**FOHR I:** Fahrradanelehnbügel im Rundbogen (für Kinderfahräder geeignet), aus feuerverzinktem Stahlrohr, Durchmesser 42 mm, Höhe GOK 800 mm, Breite 300 mm. Auch in gebürstetem Edelstahl lieferbar.  
**FOHR II:** Fahrradanelehnbügel, aus gebogenem und feuerverzinktem Stahlrohr, Durchmesser 42 mm, Höhe GOK 800 mm, Breite 700 mm, mit oder ohne Zwischenholm. Auch in gebürstetem Edelstahl lieferbar.

**FOHR III:** Fahrradanelehnbügel und Universalbügel, aus gebogenem und feuerverzinktem Stahlrohr, Durchmesser 42 mm, Höhe GOK 800 mm, Breite 1.000 mm, mit oder ohne Zwischenholm.

Bestellnr.	Ausführung	Gewicht	Bestellnr.	Ausführung	Gewicht
F5-R	FOHR I, Rundbogen, B=300 mm, verzinkt	8 kg	F5-SB3	FOHR III, Anlehnbügel ohne Querholm, B=1.000 mm, verzinkt	12 kg
F5-RES	FOHR I, Rundbogen, B=300 mm, Edelstahl	8 kg	F5-SB3H	FOHR III, Anlehnbügel mit Querholm, B=1.000 mm, verzinkt	14 kg
F5-SB1	FOHR II, Anlehnbügel ohne Querholm, B=700 mm, verzinkt	9 kg	BP-SB2	Bodenplatten, angeschweißt	
F5-SB1ES	FOHR II, Anlehnbügel ohne Querholm, B=700 mm, Edelstahl	9 kg	SB-RAL	Farbbeschichtung in RAL/DB ...	
F5-SB1H	FOHR II, Anlehnbügel mit Querholm, B=700 mm, verzinkt	11 kg	F5-MA	Kunststoffmanschetten für verzinkte Bügel ohne Bodenplatte oder Holm, beidseitig, Breite ca. 10 cm, schwarz	

Edelstahl gestrahlt und matt elektroliert oder farbbeschichtet. Standardfarbe anthrazit-eisenglimmer, ähnlich DB 703. Zum Aufdübeln auf Anfrage.

**F130 Anlehnbügel mit und ohne Querstrebe**

Lieferbare Längen 440, 650, 1.200 mm  
 Rohrdurchmesser 48 mm, bei F130V-S44 42 mm

Edelstahl ohne Querstrebe:		Edelstahl mit Querstrebe:	
F130V-S44	zum Einbetonieren	F130V-S44-Q	zum Einbetonieren
F130V-S65	zum Einbetonieren	F130V-S65-Q	zum Einbetonieren
F130V-S120	zum Einbetonieren	F130V-S120-Q	zum Einbetonieren

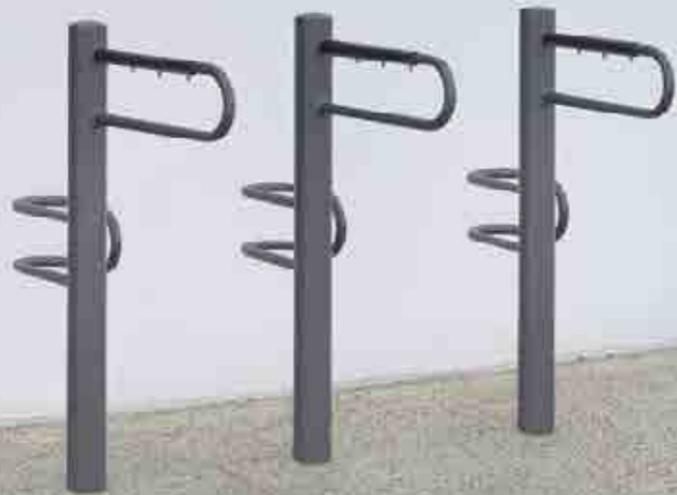

F100S-SE



F120V-S



F140V-S120



F140V-S120-Q

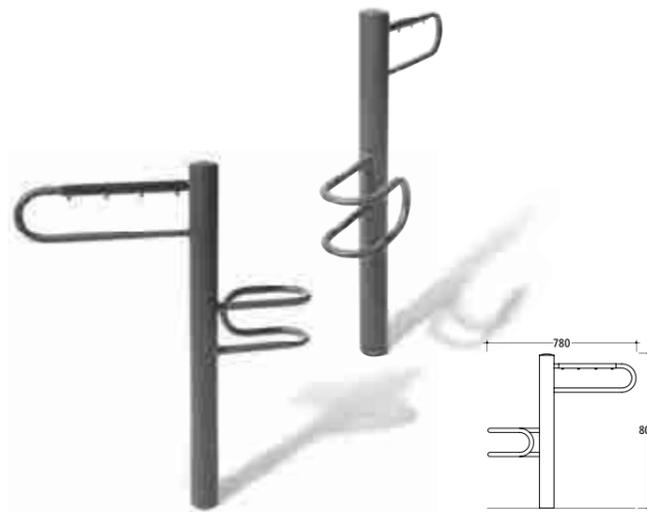

**F100**

Lieferbar in Edelstahl oder Stahl. Stahl feuerverzinkt und farbbeschichtet. Edelstahl gestrahlt und matt elektroliert. Standardfarbe anthrazit-eisenglimmer, ähnlich DB 703.

**F100 Einzelparker**  
Rohr-Ø 76 mm

**Stahl:**  
F100S-SE zum Einbetonieren  
F100S-BE zum Aufdübeln

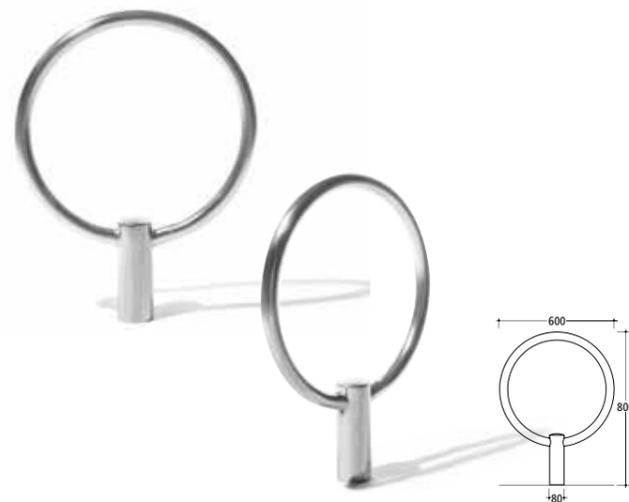

**F120**

Lieferbar in Edelstahl gestrahlt und matt elektroliert oder farbbeschichtet. Standardfarbe anthrazit-eisenglimmer, ähnlich DB 703.

**F120 Fahrradring**  
Rohr-Ø 76 mm

**Stahl:**  
F120V-S zum Einbetonieren  
F120V-B zum Aufdübeln



**F140**

Edelstahl gestrahlt und matt elektroliert oder farbbeschichtet. Standardfarbe anthrazit-eisenglimmer, ähnlich DB 703. Zum Aufdübeln auf Anfrage.

**F140 Anlehnbügel mit und ohne Querstrebe**  
Lieferbare Längen 1.200 mm  
Rechteckrohr 70 x 40 mm

**Edelstahl ohne Querstrebe:**  
F140V-S120 zum Einbetonieren

**Edelstahl mit Querstrebe:**  
F140V-S120-Q zum Einbetonieren



Fahrradständer

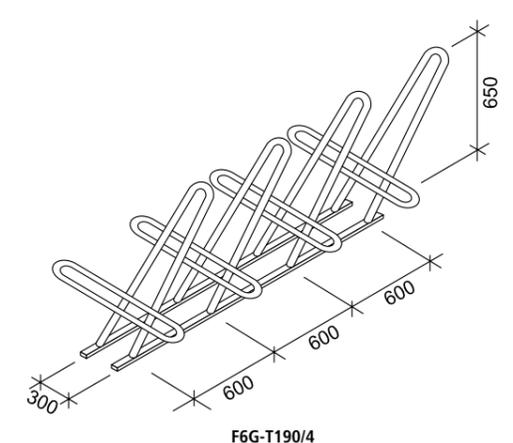
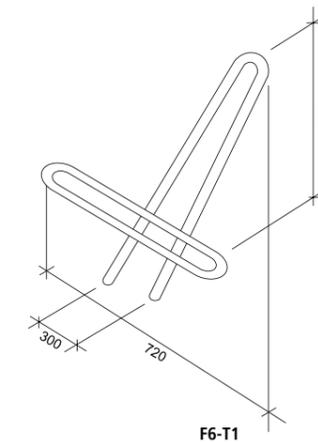
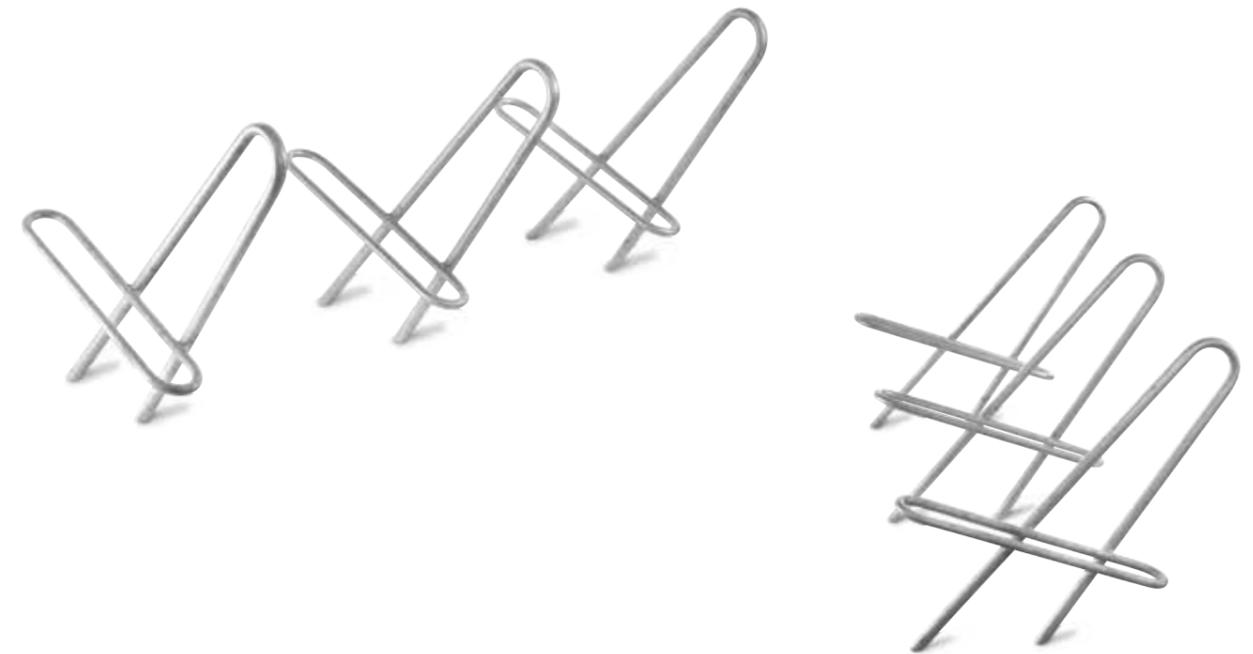

Fahrradständer

## Serie F6G BENNO



Ausbaubares Fahrradparksystem für die gerade Einstellung. Kombination von Anlehnbügel und Stahling zur Vorderradeinstellung, leichte Anschließbarkeit des Fahrradrahmens, bei Reihenanlage mit Tief- oder Hoch-Tief-Einstellung.

Design: Behnisch & Partner

### Technische Beschreibung:

Einzelständer ca. 650 x 140 x 720 mm (H x B x T) feuerverzinkt, Durchmesser 27 bzw. 20 mm, Einzelständer zum Einbetonieren, Reihenanlage auf Profilrahmen zum Verdübeln, Einstellabstand 600 mm bei tiefer bzw. 400 mm bei gerader Hoch-Tief-

Einstellung. Die Artikelnummer zeigt jeweils am Ende die ungefähre Länge des Elements in Zentimetern / die Zahl der Einstellplätze an. Anlehnbügel zur besseren Standsicherheit leicht nach rechts geneigt.

Bestellnr.	Ausführung	Gewicht	Bestellnr.	Ausführung	Gewicht
Einzelständer zum Einbetonieren: (zur Reihenanlage erweiterbar)					
F6-T1	F6 BENNO, 1 Platz, tiefe Einstellung	5 kg	F6G-THT170/5	F6 BENNO, 5 Plätze, Hoch-/Tief-Einstellung, Länge ca. 1.700 cm	36 kg
F6-H1	F6 BENNO, 1 Platz, hohe Einstellung	6 kg	Sechs Einstellplätze gerade Einstellung: (angeschweißte Profile zum Aufdübeln)		
Drei Einstellplätze gerade Einstellung: (angeschweißte Profile zum Aufdübeln)					
F6G-T130/3	F6 BENNO, 3 Plätze, tiefe Einstellung, Länge ca. 1.300 mm	25 kg	F6G-HT210/6	F6 BENNO, 6 Plätze, Hoch-/Tief-Einstellung, Länge ca. 2.100 cm	40 kg
F6G-THT90/3	F6 BENNO, 3 Plätze, Hoch-/Tief-Einstellung, Länge ca. 900 mm	20 kg	Vier Einstellplätze gerade Einstellung: (angeschweißte Profile zum Aufdübeln)		
F6G-T190/4	F6 BENNO, 4 Plätze, tiefe Einstellung, Länge ca. 1.900 mm	33 kg	Vier Einstellplätze gerade Einstellung: (angeschweißte Profile zum Aufdübeln)		
F6G-HT130/4	F6 BENNO, 4 Plätze, Hoch-/Tief-Einstellung, Länge ca. 1.300 mm	29 kg			

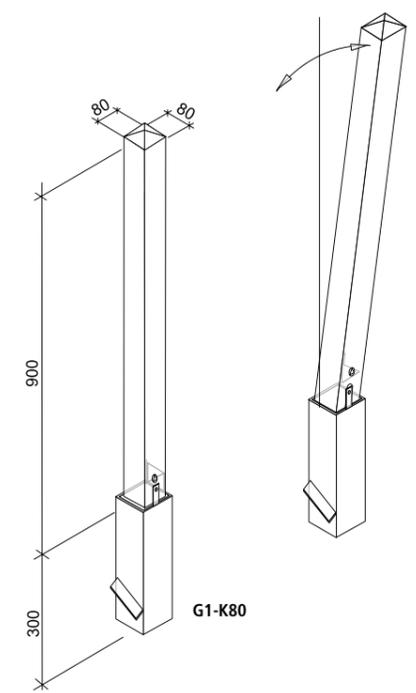
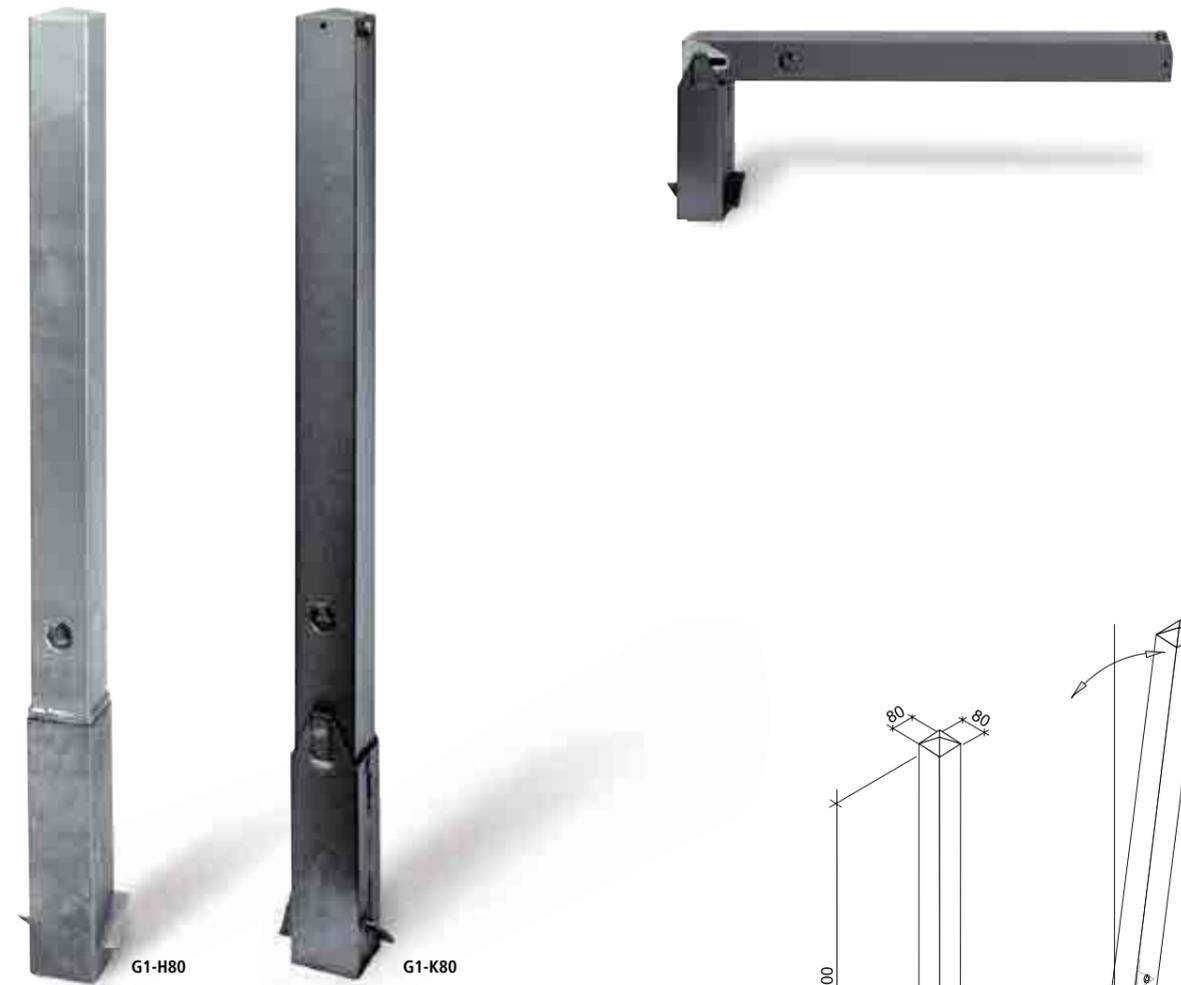

Absperrpfosten

## Serie G1



Sperrpfosten aus feuerverzinktem Quadratrohr. Sperrpfosten wahlweise feststehend, kippbar oder herausnehmbar; Quadratrohr 80 x 80 mm, feuerverzinkt, Höhe GOK 900 mm, aufgeschweißte Stahlkappe.

### Technische Beschreibung:

Absperrpfosten aus Vierkantrrohr, feuerverzinkt. Herausnehmbarer bzw. kippbarer Pfosten mit Sicherung durch 18 mm Dreikantschloss. Beim Einbringen selbsttätige Verriegelung.

Bestellnr.	Ausführung	Gewicht
G1-S80	Serie G1 zum Einbetonieren, 80 x 80 mm	9 kg
G1-H80	Serie G1 zum Herausnehmen, 80 x 80 mm	12 kg
G1-K80	Serie G1 zum Kippen, 80 x 80 mm	12 kg
1100-RAL	Farbeschichtung in RAL/DB ...	
G-BH80	Bodenhülse für G1-H (Ersatz)	
G-A80A	Abdeckkappe für Bodenhülse, verzinkt, nicht abschließbar	
DKH19	zusätzlicher Dreikantschlüssel	

### Zubehör für Sperrpfosten

Bestellnr.	Ausführung
G-KÖ	Kettenöse für Sperrpfosten
G-KE	Kettenglied (Notglieder)
G-AK	verzinkte Absperrkette 8 mm; je Meter
G-AKF	Kette mit Farbeschichtung; je Meter
G-SR	Signalstreifen rot, weiß oder rot-weiß; je Pfosten

G1-H80

172 stausberg.at

stausberg.at 173



Universal-Klemmhülse zum variablen Einsatz von Sperrpfosten (ohne Schloss)

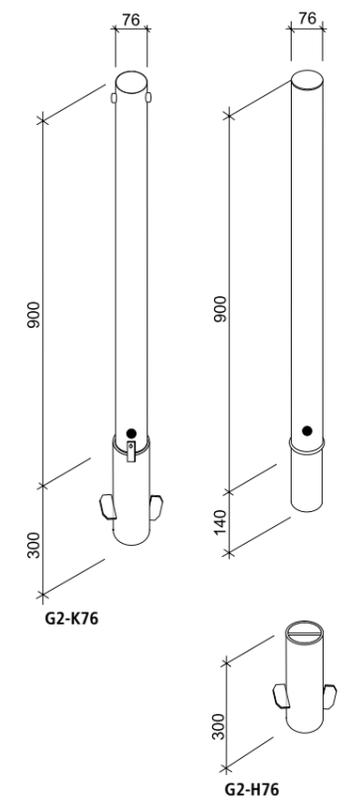

Absperrpfosten

## Serie G2



Sperrpfosten aus feuerverzinktem Rundrohr. Sperrpfosten wahlweise feststehend, kippbar oder herausnehmbar; Rundrohr-Durchmesser 76 mm, feuerverzinkt, Höhe GOK 900 mm, aufgeschweißte Stahlkappe.

### Technische Beschreibung:

Absperrpfosten aus Rundrohr, feuerverzinkt. Herausnehmbarer bzw. kippbarer Pfosten mit Sicherung durch 18 mm Dreikantschloss. Beim Einbringen selbsttätige Verriegelung.

Bestellnr.	Ausführung	Gewicht
G2-S76	Serie G2 zum Einbetonieren, 76 mm	9 kg
G2-H76	Serie G2 zum Herausnehmen, 76 mm	12 kg
G2-K76	Serie G2 zum Kippen, 76 mm	12 kg
1100-RAL	Farbeschichtung in RAL/DB ...	
G-BH76	Bodenhülse für G2-H (Ersatz)	
G-B76G	Universal-Bodenhülse, Klemmring für 76 mm Rundrohr	
G-A85K	Abdeckkappe für Bodenhülse, verzinkt, nicht abschließbar	

Zubehör für Sperrpfosten	
Bestellnr.	Ausführung
G-KÖ	Kettenöse für Sperrpfosten
G-KE	Kettenglied (Notglieder)
G-AK	verzinkte Absperrkette 8 mm; je Meter
G-AKF	Kette mit Farbeschichtung; je Meter
G-SR	Signalstreifen rot, weiß oder rot-weiß; je Pfosten





Serie G2 STAR



176 stausberg.at



Serie G2 STAR mit Kopf 1050  
Zentralbahn AG Luzern Interlaken



G2-H1100



G2-SF



\* Kopfformen: A1050 A1010 A1025  
nur in farbbeschichteter Ausführung!

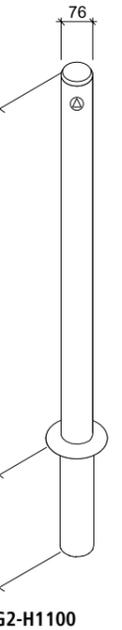

G2-H1100

Absperrpfosten

## Serie G2 STAR



Sperrpfosten aus feuerverzinktem Rundrohr. Sperrpfosten, wahlweise feststehend oder herausnehmbar; besonders vielseitig durch wählbare Kopfformen, Durchmesser 76 mm, feuerverzinkt, Höhe OKT ca. 900 mm, mit Rosette. Kopf als Stahl-Abdeckkappe (gewölbt oder flach) oder aus Vollaluminium, Kopfform 10xx\*.

### Technische Beschreibung:

Absperrpfosten aus Rundrohr, feuerverzinkt. Herausnehmbarer Pfosten mit Sicherung durch 19 mm Dreikantschloss.  
Beim Einbringen selbsttätige Verriegelung.

### Ausführungen:

- G2-Sxx: zum Einbetonieren; mit gewölbter Stahlkappe (S1100) oder Aluminiumkopf (S10xx) und gewölbter Rosette.
- G2-SF: wie G2-Sxx, jedoch mit flacher Stahlkappe und ringförmiger Rosette.
- G2-Hxx: herausnehmbar, mit Bodenhülse zum Einbetonieren, selbsttätige Verriegelung; mit gewölbter Stahlkappe (H1100) oder Aluminiumkopf (H10xx) und gewölbter Rosette.
- G2-HF: wie G2-Hxx, jedoch mit flacher Stahlkappe und ringförmiger Rosette. Farbbeschichtung in RAL-/DB-Farbtönen nach Wunsch (siehe Option).

Bestellnr.	Option	Ausführung	Gewicht	Bestellnr.	Option	Ausführung	Gewicht
G2-S1100		G2 STAR zum Einbetonieren, Stahlkappe gewölbt	9 kg	G2-H10xx		G2 STAR Design-Ausführung, herausnehmbar Hydrantenschloss; incl. Bodenhülse u. Rosette, Kopf- formen (s. o.), incl. Farbbeschichtung in RAL/DB anthrazit-eisenglimmer (DB 703)	12 kg
G2-SF		G2 STAR zum Einbetonieren, Stahlkappe flach	9 kg				
	1100-RAL	Farbbeschichtung in RAL/DB ...			G2-RAL	Farbbeschichtung in Wunschfarbe in RAL/DB ...	
G2-S10xx		G2 STAR Design-Ausführung, Kopfformen (s. o.) incl. Farbbeschichtung in RAL/DB anthrazit-eisenglimmer (DB 703)	9 kg		G-A85R	Abdeckkappe für Bodenhülse, abschließbar, verzinkt	
	G2-RAL	Farbbeschichtung in Wunschfarbe in RAL/DB ...			G-B85R	Bodenhülse für G2-H (Ersatz)	
	G-BPR	Bodenplatte 135 mm rund, angeschweißt			G-B76G	Universal-Bodenhülse, Klemmring für 76 mm Rundrohr	
G2-H1100		G2 STAR herausnehmbar, Stahlkappe gewölbt Hydrantenschloss; incl. Bodenhülse und Rosette	12 kg		DKH19	zusätzlicher Dreikantschlüssel, 19 mm	
G2-HF		G2 STAR herausnehmbar, Stahlkappe flach Hydrantenschloss; incl. Bodenhülse und Rosette	12 kg		G-SR	Signalstreifen rot, weiß oder rot-weiß; je Pfosten	
	1100-RAL	Farbbeschichtung in RAL/DB ...					



Serie G8-H1025



Serie G8-HF  
178 stausberg.at



G8-H1025

G8-SF



Hier gelangen Sie zu unserem Produktvideo.



\* **Kopfformen:** A1050 A1010 A1025  
nur in farbeschichteter Ausführung!

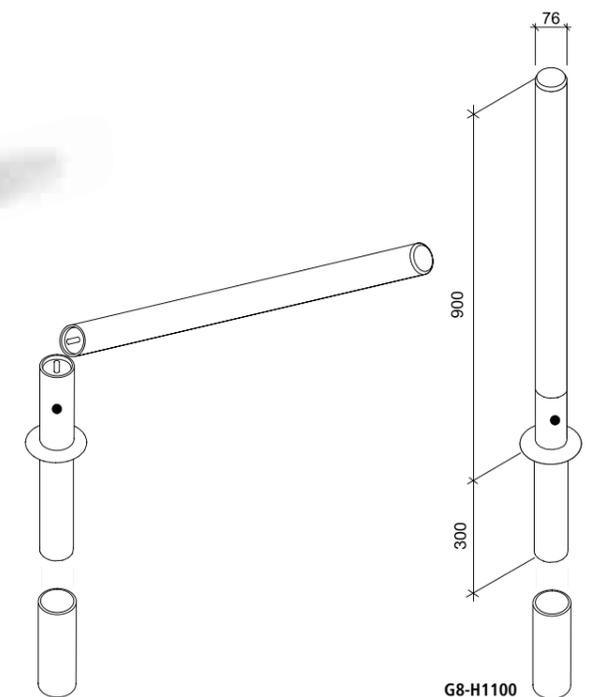

## Serie G8



**Sperrpfosten mit Sollbruchstelle.** Der Sperrpfosten mit innenliegendem Bauteil als Sollbruchstelle für die kostenbewusste Anwendung in gefährdeten Straßenflächen. Wahlweise feststehend oder herausnehmbar, besonders vielseitig durch wählbare Kopfformen, Durchmesser 76 mm, Höhe GOK ca. 900 mm, mit Rosette, feuerverzinkt, Kopf als Stahl-Abdeckkappe (gewölbt oder flach) oder aus Vollaluminium, Kopfform 10xx\*.

### Technische Beschreibung:

Im Schadensfall bricht innen die Gewindestange an der Sollbruchstelle. Das Pfostenoberteil kippt zur Seite und wird von einer Sicherungsschraube gehalten. Der Sperrpfosten lässt sich binnen weniger Minuten mit Hilfe des Reparaturkits „vor Ort“ instandsetzen. Dazu werden Ober- und Unterteil mit der neuen Gewindestange des

Reparaturkits verschraubt und festgeklemmt. Absperpfosten aus Rundrohr, feuerverzinkt. Herausnehmbarer Pfosten mit Sicherung durch 19 mm Dreikantschloss. Beim Einbringen selbsttätige Verriegelung.

Bestellnr.	Ausführung	Gewicht
G8-S1100	Serie G8 zum Einbetonieren, Stahlkappe gewölbt	10 kg
G8-SF	Serie G8 zum Einbetonieren, Stahlkappe flach	10 kg
1100-RAL	Farbeschichtung in RAL/DB ...	
G8-S10xx	Serie G8 Design-Ausführung, Kopfformen (s. o.)	10 kg
	incl. Farbeschichtung in RAL/DB anthrazit-eisenglimmer (DB 703)	
G2-RAL	Farbeschichtung in Wunschfarbe in RAL/DB ...	
G8-H1100	Serie G8 herausnehmbar, Stahlkappe gewölbt, Hydrantenschloss; 13 kg	13 kg
	incl. Bodenhülse und Rosette	
G8-HF	Serie G8 herausnehmbar, Stahlkappe flach, Hydrantenschloss; 13 kg	13 kg
	incl. Bodenhülse und Rosette	
1100-RAL	Farbeschichtung in RAL/DB ...	

Bestellnr.	Ausführung	Gewicht
G8-H10xx	Serie G8 Design-Ausführung, herausnehmbar, Hydrantenschloss; 13 kg	13 kg
	incl. Bodenhülse u. Rosette, Kopfformen (s. o.)	
	incl. Farbeschichtung in RAL/DB anthrazit-eisenglimmer (DB 703)	
G2-RAL	Farbeschichtung in Wunschfarbe in RAL/DB ...	
G8-RK	Reparaturkit für BECKum G8 (Gewindestange, Schraube)	
G-A85R	Abdeckkappe für Bodenhülse, abschließbar, verzinkt	
G-B85R	Bodenhülse für Rundrohr (Ersatz)	
G-B76G	Universal-Bodenhülse, Klemmring für 76 mm Rundrohr	
G-SR	Signalstreifen rot, weiß oder rot-weiß; je Pfosten	

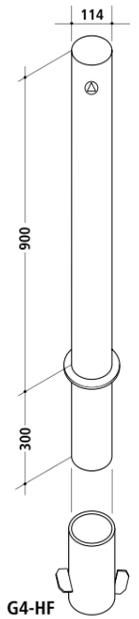

## Serie G4

Runder Sperrpfosten mit flacher Abdeckung und ringförmiger Rosette. Sperrpfosten, wahlweise feststehend oder herausnehmbar, Durchmesser 114 mm. Höhe GOK ca. 900 mm.

### Technische Beschreibung:

Sperrpfosten, feuerverzinkt. Herausnehmbarer Pfosten inklusive Bodenhülse. Sicherung mit 19 mm Dreikantschloss. Beim Einbringen selbsttätige Verriegelung.

Bestellnr.	Ausführung	Gewicht	Bestellnr.	Ausführung
G4-SF	Serie G4 zum Einbetonieren, flache Abdeckung	12 kg	G-KÖ	Kettenöse für Sperrpfosten
G4-HF	Serie G4 herausnehmbar, flache Abdeckung	15 kg	G-KE	Kettenglied (Notglieder)
1100-RAL	Farbeschichtung in RAL/DB ...		G-AK	Absperkette 8 mm
G-BmaxR	Bodenhülse für 114 mm Rundrohr (Ersatz)		G-AKF	Kette mit Farbeschichtung
DKH19	zusätzlicher Dreikantschlüssel		G-SR	Signalstreifen rot, weiß oder rot-weiß



Spielanlagen



Radenthein Spielplatz Untertweg, HAGS UniPlay JILLBRAD



SIK Holz Spielanlage DACHS



Schörfling am Attersee, HAGS UniPlay Spielschiff Sonderanlage  
184 stausberg.at



SIK Holz Spielanlage VESPUCCI



UniMini EDSBERG



UniMini MORIAN



UniMini APISTA



UniMini ZELLES



UniMini KOLEA



UniMini AMRIS



UniMini GERBA



UniMini ZAMBI



## UniMini Serie

HAGS®

Multifunktionale Spielanlagen für Kleinkinder von 1-5 Jahren. Sie bieten kleinen Kindern anregende Spielmöglichkeiten und tragen positiv zu ihrer körperlichen und geistigen Entwicklung bei. Diverse Verankerungssysteme und Ausführungen (Holz, Stahl, HPL etc.) möglich.

**UniMini MORIAN**  
Spielturm mit Treppe, Anbaukletterwand, Rutsche und Theke  
Gerätemaße: 400 x 200 x 238 cm  
max. Fallhöhe: 100 cm  
Platzbedarf inkl. Sicherheitsbereich: 750 x 500 cm

**UniMini APISTA**  
Spielanlage mit zwei Häuschen verbunden über eine Treppe mit drei verschiedenen Podesthöhen, mehrere Rollenspiele, Teleskop, Steuerrad, Sandspieltisch, schräge Anbaukletterwand und Rutsche  
Gerätemaße: 470 x 200 x 238 cm  
max. Fallhöhe: 100 cm  
Platzbedarf inkl. Sicherheitsbereich: 830 x 510 cm

**UniMini ZELLES**  
Spielhaus mit Dach, innen Sitzecke mit Tisch, Theke, Kochherd  
Gerätemaße: 170 x 170 x 195 cm  
max. Fallhöhe: 60 cm  
Platzbedarf inkl. Sicherheitsbereich: 470 x 470 cm

**UniMini Spielanlage KOLEA**  
Kleinturm PH 95 cm ohne Dach und Rutschenturm PH 120 cm mit Dach, verbunden mit einer Stahlbrücke  
weitere Spielfunktionen:  
Rutsche, Ballkletterstange, Treppenaufstieg, Balkon, Spieluhr, Wandspiel, Rotationsscheibe  
Gerätemaße: 300 x 320 x 287 cm  
max. Fallhöhe: 130 cm  
Platzbedarf inkl. Sicherheitsbereich: 670 x 610 cm

**UniMini Spielanlage AMRIS**  
Zwei Spielhäuser PH 60 cm mit Dach, verbunden mit einem Kriechtunnel, zwei niedrige Einstiegspodeste verbunden mit einer Wackelbrücke  
weitere Spielfunktionen:  
Rutsche, Schrägrampen, Balkon, Algebraspiel, Paarspiel, Steuerrad, Sprachrohr, Fernrohr  
Gerätemaße: 410 x 240 x 200 cm  
max. Fallhöhe: 60 cm  
Platzbedarf inkl. Sicherheitsbereich: 760 x 540 cm

Viele weitere Anlagen und Kombinationen lieferbar.



UniPlay Spielschiff BELL, Ybbs an der Donau



UniPlay VIKING

UniPlay EBRIENTE

UniPlay ABBAX



UniPlay LYCCE



UniPlay KIMBER

## UniPlay Serie

HAGS®

Multifunktionale Spielanlagen für Kinder von 3-12 Jahren. Kombiniert ruhigere Aktivitäten für jüngere oder noch etwas ängstliche Kinder auf der unteren Etage mit spannenden Herausforderungen für Ältere auf der oberen Etage. Diverse Verankerungssysteme und Ausführungen (Holz, Stahl, HPL etc.) möglich.

### UniPlay VIKING

Spielkombi Schiff mit drei Plattformen und mehreren Sprossenaufstiegen  
weitere Spielfunktionen:  
Ballkletterstange, Balkon, Kletternetz, zwei Spielpanelee, Steuerrad, Theke, Sprachrohr und zwei Rutschen  
Gerätemaße: 590 x 505 x 360 cm  
max. Fallhöhe: 180 cm  
Platzbedarf inkl. Sicherheitsbereich: 895 x 880 cm

### UniPlay EBRIENTE

Spielkombi mit drei Plattformen, davon ein Turm mit Schrägdach und mehreren Sprossenaufstiegen  
weitere Spielfunktionen:  
Ballkletterstange, Feuerwehrrutschstange, Balkon, gebogene Kletterwand, geschwungenes Vertikalnetz, Ballbrücke, Steuerrad, Theke, Teleskop und Bananenrutsche  
Gerätemaße: 725 x 425 x 405 cm  
max. Fallhöhe: 250 cm  
Platzbedarf inkl. Sicherheitsbereich: 1.070 x 740 cm

### UniPlay LYCCE

Große Spielkombi mit zwei Türmen und mehreren Sprossenaufstiegen  
weitere Spielfunktionen:  
Labyrinth-Spiel, Feuerwehrrutschstange, Balkon, Schlangenstange, Kletterkubus, Trichterkletternetz, Klettertrapez, Theke, Teleskop und Edelstahl-Röhrenkurvenrutsche  
Gerätemaße: 750 x 740 x 495 cm  
max. Fallhöhe: 290 cm  
Platzbedarf inkl. Sicherheitsbereich: 1.050 x 1.050 cm

### UniPlay ABBAX

Spielkombi mit zwei Plattformen, davon 1 Turm mit Schrägdach  
weitere Spielfunktionen:  
Sprossenaufstieg, Ballkletterstange, Feuerwehrrutschstange, gebogene Kletterwand, geschwungenes Vertikalnetz, Steuerrad, Teleskop, Spielpanel und Bananenrutsche  
Gerätemaße: 430 x 395 x 405 cm  
max. Fallhöhe: 250 cm  
Platzbedarf inkl. Sicherheitsbereich: 740 x 735 cm

### UniPlay KIMBER

Spielkombi mit drei Plattformen und mehreren Sprossenaufstiegen  
weitere Spielfunktionen:  
Feuerwehrrutschstange, Schlangenstange, Kletterwand, gebogenes Schrägkletternetz, Netzbrücke, Seilschungel, Hängelleiter und Rutsche  
Gerätemaße: 790 x 500 x 305 cm  
max. Fallhöhe: 280 cm  
Platzbedarf inkl. Sicherheitsbereich: 1.135 x 885 cm



UniPlay Sonderanlage



UniPlay NYCCO



188 stausberg.at

Viele weitere Anlagen und Kombinationen lieferbar.



Spielanlage DACHS



Spielschiff VESPUCCI



Spielanlage BAUMHÖRNCHEN  
190 stausberg.at



Spielanlage FLEXI 4



Spielanlage BAUMHÖRNCHEN



Spielanlage DACHS



Spielanlage Kletterwald FLEXI 4



Spielschiff VESPUCCI

Spielanlagen

## Multifunktionale Spielanlagen



Spielen verbindet alle Generationen und Menschen mit und ohne Handicap. Multifunktionale Spielanlagen für Kinder von 2-12 Jahren vorwiegend aus naturgewachsenen Robinienstämmen oder aus Stahl bieten genügend Abwechslung und immer wieder neue Herausforderungen.

**Spielanlage BAUMHÖRNCHEN**  
6-eckiger Spielurm mit verschiedenen Kletteraufstiegen, Wackelbrücke und Edelstahlrutsche  
Gerätemaße: 930 x 730 cm  
max. Fallhöhe: 180 cm  
Platzbedarf inkl. Sicherheitsbereich: 1.280 x 1030 cm

**Spielanlage DACHS**  
6-eckiger Spielurm mit geteiltem Pultdach, verschiedenen Kletteraufstiegen und Edelstahlrutsche  
Gerätemaße: 650 x 460 cm  
max. Fallhöhe: 185 cm  
Platzbedarf inkl. Sicherheitsbereich: 980 x 780 cm

**Spielanlage Kletterwald FLEXI 4**  
Großer und kleiner Spielurm verbunden mit einer Netzbrücke, Edelstahlrutsche, verschiedenen Kletterstämmen und Seilen  
Gerätemaße: 870 x 890 cm  
max. Fallhöhe: 245 cm  
Platzbedarf inkl. Sicherheitsbereich: 1.220 x 1.240 cm

**Spielschiff VESPUCCI**  
Robinienspielschiff mit verschiedenen Kletteraufstiegen und Edelstahlrutsche  
Gerätemaße: 780 x 570 cm  
max. Fallhöhe: 150 cm  
Platzbedarf inkl. Sicherheitsbereich: 1.060 x 920 cm





Spielanlage 0102-008-101



Spielanlage LE20397U



Spielanlage 0102015-101



Spielanlage LE20937U



Spielturm LE20416U



Spielturm LE20416U  
192 stausberg.at



Spielanlage Klettergerüst LE20406U



Spiel-Sonderanlage ähnlich LE20937U

## Multifunktionale Spielanlagen

Spielen verbindet alle Generationen und Menschen mit und ohne Handicap. Multifunktionale Spielanlagen für Kinder von 2-12 Jahren vorwiegend aus naturgewachsenen Robinienstämmen oder aus Stahl bieten genügend Abwechslung und immer wieder neue Herausforderungen.

**Spielanlage LE20397U**  
Große Spielanlage mit verschiedenen Kletteraufstiegen, Übergängen und Edelstahlrutsche und -stange  
Gerätemaße: 861 x 513 x 386 cm  
max. Fallhöhe: 185 cm  
Platzbedarf inkl. Sicherheitsbereich: 1.217 x 855 cm

**Spielanlage 0102-015-101**  
Kleinkinderspielanlage mit zwei Podesthöhen verbunden mit einer Holzbrücke und Edelstahlrutsche.  
Gerätemaße: 650 x 157 x 301 cm  
max. Fallhöhe: 95 cm  
Platzbedarf inkl. Sicherheitsbereich: 997 x 455 cm

**Spielanlage LE20937U**  
Kombispielanlage Turm und Klettersechseck mit verschiedenen Aufstiegen, Übergängen und Edelstahlrutschstangen  
Gerätemaße: 802 x 664 x 379 cm  
max. Fallhöhe: 245 cm  
Platzbedarf inkl. Sicherheitsbereich: 1.102 x 964 cm

**Spielturm LE20416U**  
Großer 6-Eck Spielturm mit verschiedenen Kletteraufstiegen, gewellte Stangenrutsche, Feuerwehrschlange  
Gerätemaße: 468 x 329 x 426 cm  
max. Fallhöhe: 180 cm  
Platzbedarf inkl. Sicherheitsbereich: 763 x 659 cm



Stand 2022 die größte, individuell zusammenhängende HAGS UniPlay-Sonderanlage der Welt:  
Strandresort Böda Sand, Schweden

194 stausberg.at



SIK-Holz Sonderanlage Storch: Guia, Portugal



SIK-Holz Sonderanlage Spargelturm: Beelitz, Deutschland



SIK-Holz Sonderanlage Waldgeister: Halle, Deutschland



SIK-Holz Sonderanlage Alte Mine: Hamm, Deutschland



SIK-Holz Sonderanlage Vulkan: Saint-Ours, Frankreich



SIK-Holz Sonderanlage Spreewald: Lübbenau, Deutschland



HAGS UniPlay-Sonderanlage Weißes Schloss: Sal'a, Slowakei  
198 stausberg.at



SIK-Holz Sonderanlage Die Spielplatzfabrik: Burg bei Magdeburg, Deutschland

individuelle  
Sonderlösungen



HAGS UniPlay-Sonderanlage Räuberburg: Pfullendorf, Deutschland



HAGS UniPlay-Sonderanlage: Navalcarnero, Spanien

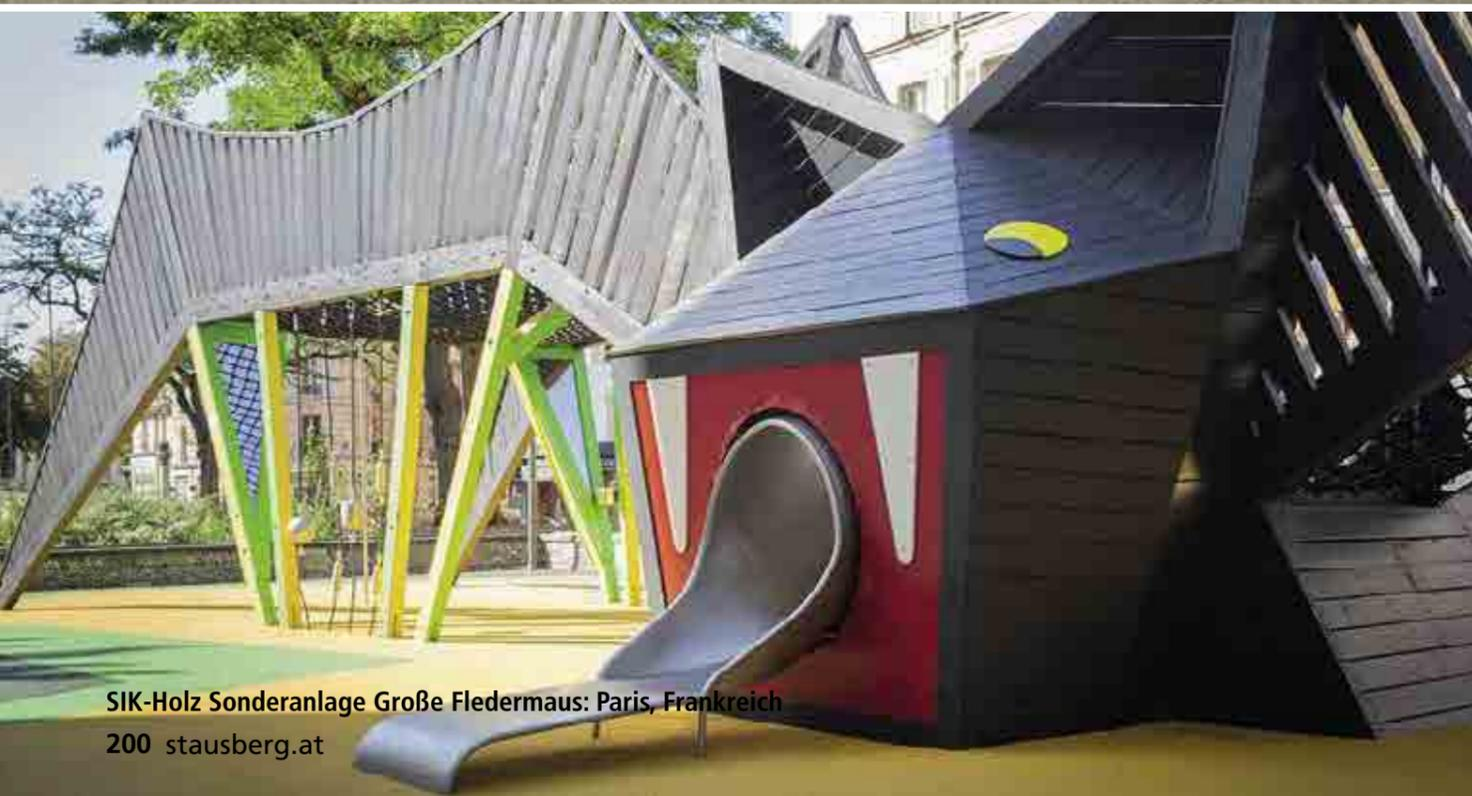

SIK-Holz Sonderanlage Große Fledermaus: Paris, Frankreich  
200 stausberg.at



HAGS UniPlay-Sonderanlage Clarks Village: Street, England

individuelle  
Sonderlösungen



SIK-Holz Sonderanlage Wikingerschiff: Hamburg, Deutschland



HAGS UniPlay-Sonderanlage King Lukas: Svenljunga, Schweden



HAGS UniPlay-Sonderanlage Röhrenrutschen: Harsewinkel, Deutschland  
202 stausberg.at



HAGS UniPlay-Sonderanlage Flaggschiff: Limmared, Schweden

individuelle  
Sonderlösungen



Federwippe BONNIE



Federwippe MAGGY

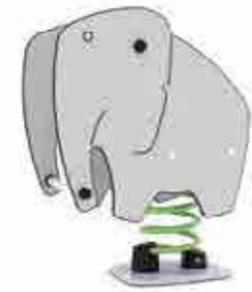

Federwippe ELY



Federwippe BIKY



Federwippe TURTLE



Schwingwippe BRUNO



Federwippe WILLY



Federwippen OSCAR und YABBER

## Feder- und Schwingwippen

HAGS®

Durch eine wippende oder schaukelnde Bewegung entwickeln Kinder von 1-5 Jahren grobmotorische Fähigkeiten sowie Gleichgewichtssinn und bauen nach und nach Kernkompetenzen auf. Lustige Formen und bunte Farben bieten auch einen visuellen Reiz, regen die Phantasie an und fördern damit Rollenspiele und ihre sensorische Entwicklung. Diverse Verankerungssysteme und Farbvarianten möglich.

### Federwippe MAGGY

Wippe schwingt vor und zurück, daher besonders für Kleinkinder bis 4 Jahren geeignet, die noch nicht so gut das Gleichgewicht halten können.  
Gerätemaße: 68 x 28 x 61 cm  
max. Fallhöhe: 60 cm  
Platzbedarf inkl. Sicherheitsbereich: 270 x 230 cm

### Federwippe ELY

Als 1-Sitzer oder 2-Sitzer erhältlich  
Gerätemaße: 60 x 38 x 80 cm (1-Sitzer)  
Gerätemaße: 60 x 75 x 80 cm (2-Sitzer)  
max. Fallhöhe: 60 cm  
Platzbedarf inkl. Sicherheitsbereich: 300 x 260 cm (1-Sitzer),  
300 x 300 cm (2-Sitzer)

### Federwippe BIKY

Gerätemaße: 86 x 82 x 73 cm  
max. Fallhöhe: 60 cm  
Platzbedarf inkl. Sicherheitsbereich: 320 x 240 cm

### Federwippe TURTLE

mit 4 Sitzplätzen  
Gerätemaße: 83 x 83 x 60 cm  
max. Fallhöhe: 60 cm  
Platzbedarf inkl. Sicherheitsbereich: 300 x 300 cm

### Schwingwippe BRUNO

Gerätemaße: 110 x 33 x 120 cm  
max. Fallhöhe: 80 cm  
Platzbedarf inkl. Sicherheitsbereich: 360 x 240 cm

### Federwippe WILLY

mit 6 Sitzplätzen  
Gerätemaße: 240 x 148 x 160 cm  
max. Fallhöhe: 90 cm  
Platzbedarf inkl. Sicherheitsbereich: 560 x 460 cm

Viele weitere Spielgeräte lieferbar.



Federwipfer AMEISENVOLK



Federwipfer BULLI



Stahlwippe MOBILUS

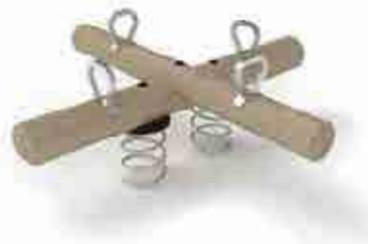

Federwippe LE20434U

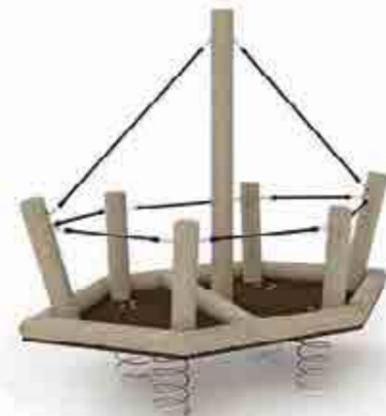

Federwippe WACKELBOOT LE20942U



Stahlwippe VIPPY



Stahlwippe TEETER TUNNEL



Federwippe BIENE



Federwippe MOPED mit BEIWAGEN



Stahlwippe MOBILUS



Stahlwippe SALLY

## Feder- und Schwingwippen



Durch eine wippende oder schaukelnde Bewegung entwickeln Kinder von 1-5 Jahren grobmotorische Fähigkeiten sowie Gleichgewichtssinn und bauen nach und nach Kernkompetenzen auf. Lustige Formen und bunte Farben bieten auch einen visuellen Reiz, regen die Phantasie an und fördern damit Rollenspiele und ihre sensorische Entwicklung.

**Federwippe LE20434U Robinie**  
mit 4 Sitzplätzen  
Gerätemaße: 150 x 150 x 53 cm  
max. Fallhöhe: 60 cm  
Platzbedarf inkl. Sicherheitsbereich: Ø 450 cm

**Federwippe WACKELBOOT LE20942U Robinie**  
für bis zu 8 Kinder  
Gerätemaße: 225 x 124 x 202 cm  
max. Fallhöhe: 100 cm  
Platzbedarf inkl. Sicherheitsbereich: 525 x 424 cm

**Federwippe BIENE Robinie**  
farbig gestaltet  
Gerätemaße: ca. 60 x 35 x 50 cm  
max. Fallhöhe: 60 cm  
Platzbedarf inkl. Sicherheitsbereich: 350 x 250 cm

**Federwippe MOPED + BEIWAGEN Robinie**  
farbig gestaltet  
Gerätemaße: ca. 80 x 100 x 70 cm  
max. Fallhöhe: 70 cm  
Platzbedarf inkl. Sicherheitsbereich: 380 x 400 cm

Viele weitere Spielgeräte lieferbar.

## Wippen

Durch das Wippen entwickeln Kinder von 3-12 Jahren grobmotorische Fähigkeiten sowie Gleichgewichtssinn und bauen nach und nach Kernkompetenzen auf. Diverse Formen und Farben bieten auch einen visuellen Reiz und regen ihre sensorische Entwicklung an. Diverse Verankerungssysteme und Farbvarianten möglich.

**Stahlwippe VIPPY**  
2-Sitzer  
Gerätemaße: 310 x 110 x 85 cm  
max. Fallhöhe: 110 cm  
Platzbedarf inkl. Sicherheitsbereich: 520 x 250 cm

**Stahlwippe TEETER TUNNEL**  
Nutzeranzahl: 7  
Gerätemaße: 390 x 74 x 125 cm  
max. Fallhöhe: 118 cm  
Platzbedarf inkl. Sicherheitsbereich: 691 x 375 cm

**Stahlwippe MOBILUS**  
Spielgerät kann gleichzeitig schwingen und drehen.  
Gerätemaße: 442 x 51 x 340 cm  
max. Fallhöhe: 180 cm  
Platzbedarf inkl. Sicherheitsbereich: Ø 960 cm

**Stahlwippe SALLY**  
mit 4 Sitzplätzen  
Gerätemaße: 146 x 75 x 89 cm  
max. Fallhöhe: 80 cm  
Platzbedarf inkl. Sicherheitsbereich: 370 x 280 cm

Viele weitere Spielgeräte lieferbar.





Doppelschaukel GORO mit Eltern-Kind-Sitz TANGO und Einzelsitz KATJA



Schaukelkombi LE20232 (farbig lasiert)



Schaukel GORO



Nestschaukel OMEGA



Kleinkinderschaukel LILLIE mit Nestkorb DOLLY und Einzelsitz KATJA



Bogenschaukel FREESTYLER



Nestschaukel 0305-006-002



Doppelschaukel LE20220U



Schaukelkombi LE20232U



Nestkorbschwinger LE20262U

## Schaukeln



Schaukeln sind ein Must-Have auf jedem Spielplatz. Sie bieten Spaß und Herausforderung für alle Generationen. Schaukeln unterstützen die körperliche Entwicklung von Kindern wie z.B. den Gleichgewichtssinn und sensorische Funktionen. Verschiedene Schaukelsitze bieten zusätzliche Schaukelabwechslung. Neben dem Standardbrettsitz gibt es Kleinkinderschaukelsitze, Reifensitze, Doppelsitze, einen Kombisitz für Erwachsene mit Kind und Nestkörbe. Diverse Verankerungssysteme und Farbvarianten möglich.

**Schaukel GORO**  
Als 1-fach bis 6-fach Schaukel erhältlich. Passend für sieben verschiedene Schaukelsitze.  
Gerätemaße: 280-1.070 x 140 x 240cm  
max. Fallhöhe: 140 cm  
Platzbedarf inkl. Sicherheitsbereich: 200-1.010 x 810 cm

**Stahl-Nestschaukel OMEGA**  
Basis-Modul, optional auch mit 1-fach oder 2-fach Anbaumodul erhältlich. Passend für verschiedene Nestkörbe  
Gerätemaße: 327 x 195 x 248 cm  
max. Fallhöhe: 150 cm  
Platzbedarf inkl. Sicherheitsbereich: 240 x 780 cm

**Kleinkinderschaukel LILLIE**  
Einzelmodul, optional auch mit Anbaumodul erhältlich. Passend für Nestkorb DOLLY und 3 weitere Schaukelsitze  
Gerätemaße: 225 x 95 x 180 cm  
max. Fallhöhe: 110 cm  
Platzbedarf inkl. Sicherheitsbereich: 225 x 620 cm

**Bogenschaukel FREESTYLER**  
Stahlbogen mit Stehschaukelsitz  
Gerätemaße: 353 x 69 x 292 cm  
max. Fallhöhe: 150 cm  
Platzbedarf inkl. Sicherheitsbereich: 220 x 720 cm

Viele weitere Spielgeräte lieferbar.

## Schaukeln



Schaukeln sind ein Must-Have auf jedem Spielplatz. Sie bieten Spaß und Herausforderung für alle Generationen. Schaukeln unterstützen die körperliche Entwicklung von Kindern wie z.B. den Gleichgewichtssinn und sensorische Funktionen. Verschiedene Schaukelsitze bieten zusätzliche Schaukelabwechslung. Neben dem Standardbrettsitz gibt es Kleinkinderschaukelsitze, Reifensitze oder Nestkörbe für mehrere Kinder.

**Nestschaukel 0305-006-002**  
Gestell: Robinie naturgewachsen / Edelstahl mit Nestschaukelkorb  
Gerätemaße: 386 x 198 x 264 cm  
max. Fallhöhe: 140 cm  
Platzbedarf inkl. Sicherheitsbereich: 245 x 760 cm

**Doppelschaukel LE20220U**  
Gestell: Robinie naturgewachsen, Querbalken Stahl feuerverzinkt mit 2 Reifenschaukelsitzen  
Gerätemaße: 368 x 160 x 230 cm  
max. Fallhöhe: 150 cm  
Platzbedarf inkl. Sicherheitsbereich: 320 x 730 cm

**Schaukelkombi LE20232U**  
Gestell: Robinie naturgewachsen mit 2 Reifenschaukelsitzen und 1 Nestschaukelkorb  
Gerätemaße: 761 x 269 x 276 cm  
max. Fallhöhe: 160 cm  
Platzbedarf inkl. Sicherheitsbereich: 640 x 780 cm

**Nestkorbschwinger LE20262U**  
Gestell: Robinie naturgewachsen, Schrägbalken Stahl feuerverzinkt mit Nestschaukelkorb  
Gerätemaße: 489 x 120 x 291 cm  
max. Fallhöhe: 160 cm  
Platzbedarf inkl. Sicherheitsbereich: 1.018 x 800 cm

Viele weitere Spielgeräte lieferbar.



Karussell SpinR²



DNA CLIMBER



Karussell SpinR²



Karussell MERRY



Karussell ORBIT

## Drehgeräte

HAGS®

Von dem leicht zugänglichen MERRY-Karussell bis hin zum innovativen ORBIT bieten Drehgeräte ein berauschendes und sehr soziales Spielerlebnis. Karusselle und Drehgeräte verfügen auch über eine große Benutzerkapazität für Kinder von 3-12 Jahren und stellen eine tolle Ergänzung zu einer Multifunktions-Spielanlage dar. Diverse Verankerungssysteme und Farbvarianten möglich.

**Karussell SpinR²**  
Gerätemaße: 233 x 233 x 89 cm  
max. Fallhöhe: 85 cm  
Platzbedarf inkl. Sicherheitsbereich:  
Ø 645 cm

**Karussell MERRY**  
mit oder ohne Bremse  
Gerätemaße: 150 x 150 x 90 cm  
max. Fallhöhe: 100 cm  
Platzbedarf inkl. Sicherheitsbereich:  
Ø 550 cm

**Karussell ORBIT**  
Gerätemaße: 180 x 180 x 97 cm  
max. Fallhöhe: 100 cm  
Platzbedarf inkl. Sicherheitsbereich:  
Ø 590 cm

Viele weitere Spielgeräte lieferbar.

Balancierwippe SEA SWELL



Balancierparcours GRAVITY



DNA CLIMBER

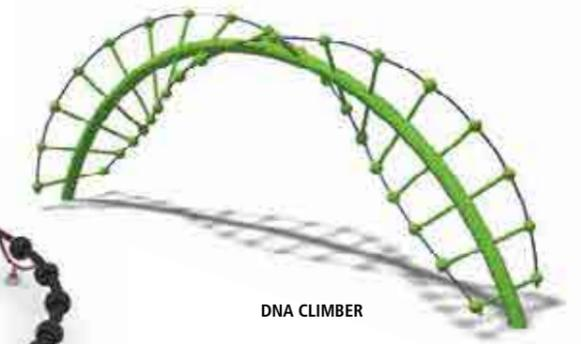

## Balancier- und Klettergeräte

HAGS®

Diese Geräte und Elemente kann man auf jedem Spielplatz individuell platzieren. Sie helfen Kindern von 3-12 Jahren, ihre körperlichen Fähigkeiten wie Gleichgewichtssinn und die richtige Koordination beim Balancieren und Klettern zu entwickeln. Diverse Verankerungssysteme und Farbvarianten möglich.

**Balancierwippe SEA SWELL**  
Mit zwei Gelenken zum hinauf- und hinunter-balancieren.  
Gerätemaße: 540 x 20 x 40 cm  
max. Fallhöhe: 60 cm  
Platzbedarf inkl. Sicherheitsbereich:  
840 x 320 cm

**Balancierparcours GRAVITY**  
Mit Pirouette, sechs Hüpfpollern und zwei gebogene Balancierwippen  
Gerätemaße: 510 x 270 x 150 cm  
max. Fallhöhe: 60 cm  
Platzbedarf inkl. Sicherheitsbereich:  
820 x 580 cm

**DNA CLIMBER**  
Rundbogen mit Kletterleitern und Halteseilen  
Gerätemaße: 617 x 94 x 206 cm  
max. Fallhöhe: 210 cm  
Platzbedarf inkl. Sicherheitsbereich:  
990 x 490 cm

Viele weitere Spielgeräte lieferbar.



Norna Motorikstrecke 8: Linz, WAG-Wohnanlage Neufelderstraße 131



Wackelbrücke LE20500U



Balancierklotzstrecke LE20521U



Balanciernetzstrecke LE20960U

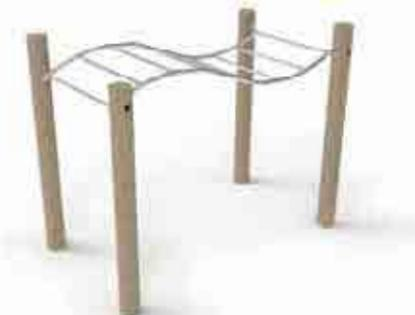

Hangelstrecke LE20922U

## Balancier- und Klettergeräte



Diese Geräte und Elemente kann man auf jedem Spielplatz individuell platzieren. Sie helfen Kindern von 3-12 Jahren, ihre körperlichen Fähigkeiten wie Gleichgewichtssinn und die richtige Koordination beim Balancieren und Klettern zu entwickeln. Ausführung vorwiegend aus naturgewachsenen Robinienstämmen.

### Wackelbrücke LE20500U

Gestell: Robinie naturgewachsen  
Seile: Herkulestau  
Gerätemaße: 300 x 120 x 100 cm  
max. Fallhöhe: 60 cm  
Platzbedarf inkl. Sicherheitsbereich: 600 x 420 cm

### Balancierklotzstrecke LE20521U

Gestell: Robinie naturgewachsen  
Seile: Herkulestau  
Gerätemaße: 280 x 20 x 215 cm  
max. Fallhöhe: 60 cm  
Platzbedarf inkl. Sicherheitsbereich: 580 x 320 cm

### Balanciernetzstrecke LE20960U

Gestell: Robinie naturgewachsen  
Seile: Herkulestau  
Gerätemaße: 280 x 23 x 215 cm  
max. Fallhöhe: 60 cm  
Platzbedarf inkl. Sicherheitsbereich: 525 x 325 cm

### Hangelstrecke LE20922U

Gestell: Robinie naturgewachsen  
Hangelleiter: Edelstahl  
Gerätemaße: 248 x 143 x 200 cm  
max. Fallhöhe: 190 cm  
Platzbedarf inkl. Sicherheitsbereich: 610 x 505 cm

Viele weitere Spielgeräte lieferbar.



Motorikstrecke 5 N9016U



Motorikstrecke 8 N9022U



Motorikstrecke 3 LE20622U



Motorikstrecke 6 LE20625U

## Balancier- und Klettergeräte



Komplette Motorikstrecken mit Balancier-, Hangel-, und Kletterelementen fördern die körperlichen Fähigkeiten wie Gleichgewichtssinn und Koordination. Ausführung vorwiegend aus naturgewachsenen Robinienstämmen.

### Motorikstrecke 5 N9016U

Gestell: Robinie naturgewachsen  
Seile: Herkulestau  
bestehend aus 7 Einzelstationen  
max. Fallhöhe: 100 cm  
Platzbedarf inkl. Sicherheitsbereich: umlaufend mind. 150 cm Freiraum

### Motorikstrecke 8 N9022U

Gestell: Robinie naturgewachsen  
Seile: Herkulestau  
bestehend aus 13 Einzelstationen  
max. Fallhöhe: 100 cm  
Platzbedarf inkl. Sicherheitsbereich: umlaufend mind. 150 cm Freiraum

### Motorikstrecke 3 LE20622U

Gestell: Robinie naturgewachsen  
Seile: Herkulestau  
bestehend aus 11 Einzelstationen  
max. Fallhöhe: 75 cm  
Platzbedarf inkl. Sicherheitsbereich: umlaufend mind. 150 cm Freiraum

### Motorikstrecke 6 LE20625U

Gestell: Robinie naturgewachsen  
Seile: Herkulestau  
bestehend aus 18 Einzelstationen  
max. Fallhöhe: 215 cm  
Platzbedarf inkl. Sicherheitsbereich: umlaufend mind. 200 cm Freiraum

Viele weitere Spielgeräte lieferbar.



PlayCubes ARA 3.4



PlayCubes 4.0

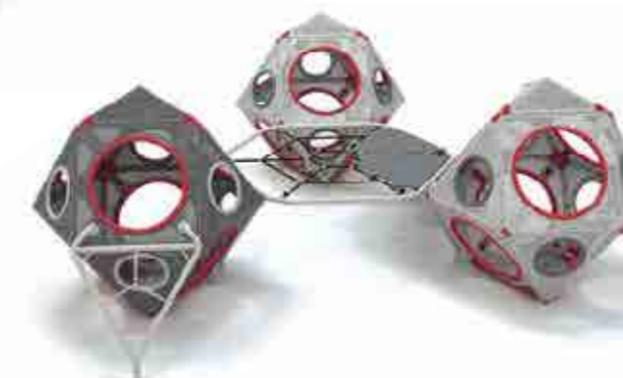

PlayCubes LEO 3.2



PlayCubes 8.0 SL



## PlayCubes Serie

HAGS®

Diese Kletterwürfel haben eine einzigartige und auffällige Architektur. Durch die vielen Einstiegspunkte und Routen mit vielfältigen Kletter- und Krabbelmöglichkeiten fördern PlayCubes die körperliche und interaktive Entwicklung von Kindern. Diverse Verankerungssysteme möglich.

**PlayCubes 4.0**  
Kletterwürfel 4-fach Kombi  
Gerätemaße: 310 x 270 x 190 cm  
max. Fallhöhe: 190 cm  
Platzbedarf inkl. Sicherheitsbereich:  
611 x 570 cm

**PlayCubes 8.0 SL**  
Kletterwürfel 8-fach Kombi mit Rutsche  
Gerätemaße: 455 x 665 x 330 cm  
max. Fallhöhe: 250 cm  
Platzbedarf inkl. Sicherheitsbereich:  
1.115 x 960 cm

**PlayCubes ARA 3.4**  
Kletterwürfel 3-fach Kombi mit  
Rutschstangen und Kletter-/  
Hängeleitern  
Gerätemaße: 720 x 305 x 270 cm  
max. Fallhöhe: 205 cm  
Platzbedarf inkl. Sicherheitsbereich:  
1.025 x 605 cm

**PlayCubes LEO 3.2**  
Kletterwürfel 3-fach Kombi mit Sitz- und  
Hüpfnetz  
Gerätemaße: 440 x 355 x 145cm  
max. Fallhöhe: 75 cm  
Platzbedarf inkl. Sicherheitsbereich:  
655 x 740 cm

Seil-, Netz- und  
Kletteranlagen

Viele weitere Anlagen und Kombinationen lieferbar.



Agito



Unity SLIDE CLIMBER



Agito Q, Kurpark Döbriach  
216 stausberg.at



Unity CANOPY



Agito HAXTER



Agito Q



Unity CANOPY

Unity SLIDE CLIMBER

## Agito und Unity Serie

HAGS®

Multifunktionale Kletteranlagen aus pulverbeschichtetem Stahl für Kinder und Jugendliche von 5-12 Jahren. Diese Geräte inspirieren durch faszinierendes Design zu einem phantasievollen, körperlich aktivem Spiel. Sie bieten ein völlig neues Kletterfeeling durch viele verschiedene Aufstiege und Routen. Es hilft dabei, Kraft und Koordination zu entwickeln. Diverse Verankerungssysteme möglich.

### Agito HAXTER

Kletteranlage mit vielen Spielelementen wie: senkrecht Kletternetz, verschiedene Kletteraufstiege aus Stahl, Surfboard, Gummiboxsack, Seilaufstieg mit Sitztellern und Bananenrutsche  
Geräte Maße: 840 x 470 x 308 cm  
max. Fallhöhe: 250 cm  
Platzbedarf inkl. Sicherheitsbereich: 1.140 x 770 cm

### Agito Q

Große Kletteranlage mit vielen Spielelementen wie: senkrecht Kletternetz, waagrecht Kletternetz, verschiedene Kletteraufstiege aus Stahl, Gummiboxsack, Kletterwand, Balkkletterstange, Feuerwehrrutschstange und Bananenrutsche  
Geräte Maße: 680 x 430 x 308 cm  
max. Fallhöhe: 250 cm  
Platzbedarf inkl. Sicherheitsbereich: 1.020 x 750 cm

### Unity CANOPY

Multifunktionale Kletteranlage mit mehreren Zugängen und Aktivitätspunkten zum Klettern und Hangeln.  
Geräte Maße: 406 x 278 x 223 cm  
max. Fallhöhe: 225 cm  
Platzbedarf inkl. Sicherheitsbereich: 790 x 665 cm

### Unity SLIDE CLIMBER

Kletteranlage mit zwei verschiedenen Aufstiegen und Rutsche.  
Geräte Maße: 699 x 231 x 262 cm  
max. Fallhöhe: 260 cm  
Platzbedarf inkl. Sicherheitsbereich: 1.040 x 575 cm

Viele weitere Anlagen und Kombinationen lieferbar.



Individueller NRG Parcours

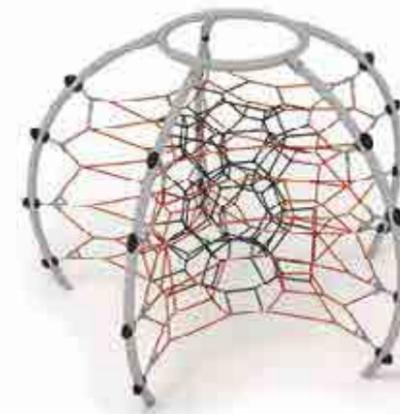

NRG Kletternetz KEBNEKAISE

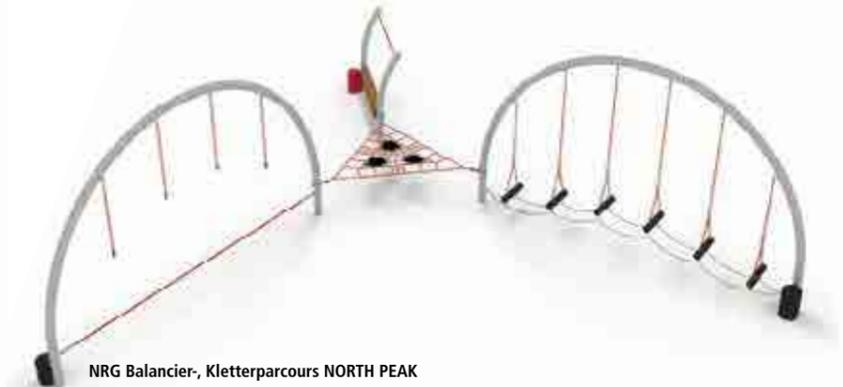

NRG Balancier, Kletterparcours NORTH PEAK



NRG Kletterbogen SIERRA DIABOLO



NRG Netztunnel FUNNEL WEB



NRG Balancier, Kletterparcours MASSIF CENTRAL



NRG Kletternetz KEBNEKAISE  
218 stausberg.at



Individueller NRG Parcours

## NRG Serie

HAGS®

Kletter- und Balancierparcoursanlagen und -elemente für Kinder und Jugendliche von 5-12 Jahren. NRG ist rund um die Entwicklung der körperlichen Fähigkeiten eines Kindes aufgebaut. Das flexible Modulsystem aus pulverbeschichtetem Stahl lässt sich an jede Anforderung und Flächengröße anpassen. Diverse Verankerungssysteme möglich.

**NRG Kletternetz KEBNEKAISE**  
Kletteranlage für maximales Klettern auf kleinem Raum mit verschiedenen Routen  
Gerätemaße: 410 x 290 x 290 cm  
max. Fallhöhe: 220 cm  
Platzbedarf inkl. Sicherheitsbereich: 720 x 705 cm

**NRG Balancier, Kletterparcours NORTH PEAK**  
Stahlrundbogen mit Wackelstrecke, Stahlrundbogen mit Laufseil und Halteseilen, 3-Ecknetz, Drehbalken mit Halteseil  
Gerätemaße: 960 x 810 x 288 cm  
max. Fallhöhe: 60 cm  
Platzbedarf inkl. Sicherheitsbereich: 1285 x 1090 cm

**NRG Netztunnel FUNNEL WEB**  
Netztunnel zum Durchkriechen und Wippen  
Gerätemaße: 295 x 90 x 120 cm  
max. Fallhöhe: 110 cm  
Platzbedarf inkl. Sicherheitsbereich: 600 x 390 cm

**NRG Balancier, Kletterparcours MASSIF CENTRAL**  
Stahlrundbogen mit Wackelstrecke, 2 ansteigende Balancierbalken, Balancierseilbrücke, mehrere EPDM-Poller zum Balancieren und als Aufstiegshilfe  
Gerätemaße: 775 x 575 x 288 cm  
max. Fallhöhe: 60 cm  
Platzbedarf inkl. Sicherheitsbereich: 1.075 x 875 cm

**NRG Kletterbogen SIERRA DIABOLO**  
Stahlrundbogen mit 4 Hangelgriffen und 2 Dreieckkletternetzen  
Gerätemaße: 505 x 150 x 288 cm  
max. Fallhöhe: 175 cm  
Platzbedarf inkl. Sicherheitsbereich: 800 x 450 cm

Viele weitere Anlagen und Kombinationen lieferbar.



Acorn Village

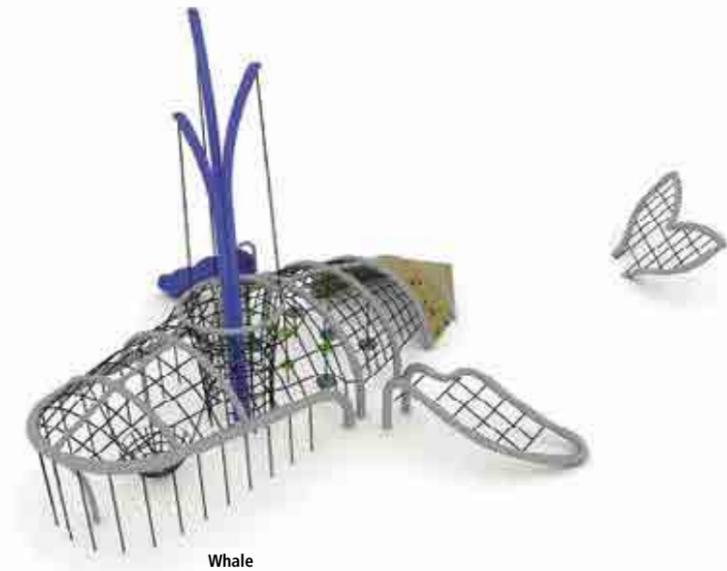

Whale



Rolling Hills



Rolling Hills Small

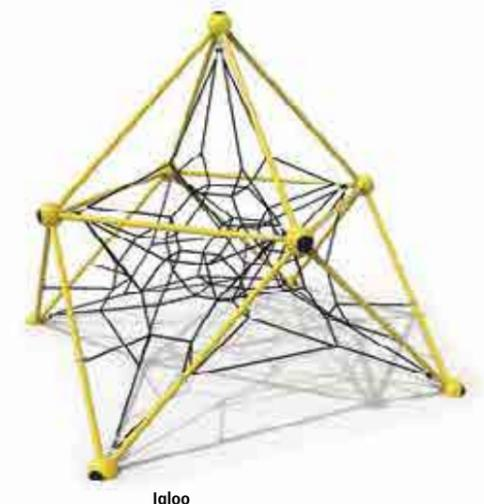

Igloo

## Multikletteranlagen

HAGS®

Diese Spielanlagen verfügen überwiegend über Kletternetze und kombinieren gleichzeitig verschiedene Spielarten wie Klettern und Rutschen in einer Anlage. Darüber hinaus bieten einige Anlagen auch ein faszinierendes architektonisches Bauwerk mit herausfordernden Klettermöglichkeiten.

**Acorn Village**  
 Multispielanlage zum Klettern, Verweilen und Rutschen  
 Gerätemaße: 770 x 965 x 820 cm  
 max. Fallhöhe: 250 cm  
 Platzbedarf inkl. Sicherheitsbereich: 935 x 690 cm

**Whale**  
 Stahlgestell in Form eines Wales mit verschiedenen Klettermöglichkeiten  
 Gerätemaße: 1.350 x 870 x 610 cm  
 max. Fallhöhe: 210 cm  
 Platzbedarf inkl. Sicherheitsbereich: 1.665 x 1.205 cm

**Rolling Hills Small**  
 Stahlgestell mit umlaufendem Kletternetz und einer Rutsche  
 Gerätemaße: 1.290 x 1.060 x 228 cm  
 max. Fallhöhe: 190 cm  
 Platzbedarf inkl. Sicherheitsbereich: 1.450 x 1.035 cm

**Igloo Kletteranlage**  
 Gerätemaße: 360 x 360 x 360 cm  
 max. Fallhöhe: 180 cm  
 Platzbedarf inkl. Sicherheitsbereich: 730 x 730 cm



Sky-Walk  
 220 stausberg.at



Whale

Viele weitere Anlagen und Kombinationen lieferbar.



ACTIVE 4000



CONE CLIMBER TREADSAFE 2400

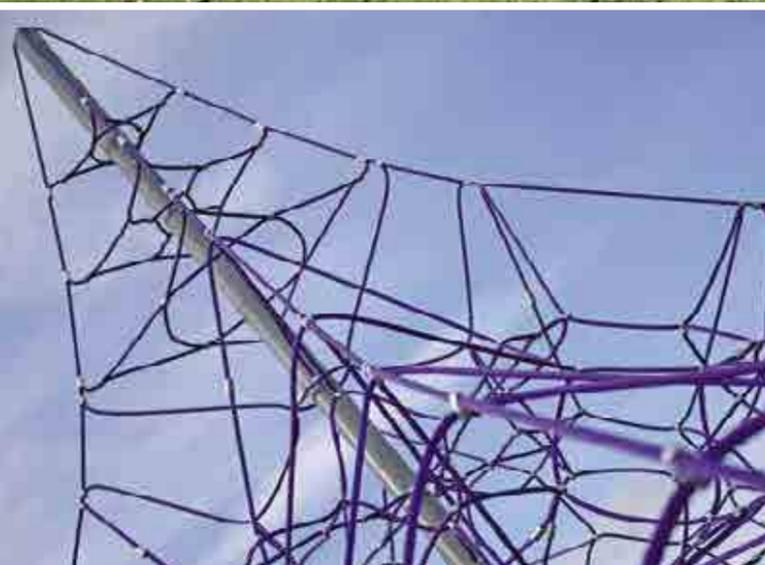

TWIN ACTIVE 5000



CONE CLIMBER 2400

ACTIVE

Kletternetzpyramiden in verschiedenen Größen von 200-800 cm Höhe.  
 Geflochtene Nylonseile mit Stahlkernen und Aluminium-Anschlüssen.  
 Mast aus poliertem Edelstahl.  
 Verschiedene Netzfarben zur Auswahl.  
 Platzbedarf inkl. Sicherheitsbereich: von 778 x 778 cm bis 1.202 x 1.202 cm.



CONE CLIMBER DIAMOND

Drehbarer Kletternetzkegel, Höhe 300 cm.  
 Geflochtene Nylonseile mit Stahlkernen und Aluminium-Anschlüssen.  
 Mast und Rahmen aus poliertem Edelstahl.  
 Verschiedene Netzfarben zur Auswahl.  
 Platzbedarf inkl. Sicherheitsbereich: Ø 810 cm.

CONE CLIMBER

Drehbare Kletternetzpyramiden in verschiedenen Größen von 180-390 cm Höhe.  
 Geflochtene Nylonseile mit Stahlkernen und Aluminium-Anschlüssen.  
 Mast und Rahmen aus poliertem Edelstahl.  
 Boden aus Seilen oder geschlossener HDPE-Kunststoffplatte.  
 Verschiedene Netzfarben zur Auswahl.  
 Platzbedarf inkl. Sicherheitsbereich: von Ø 590 cm bis Ø 640 cm.



Seil-, Netz- und Kletteranlagen





SPIRALWAND 2



Diverse ELEMENTE individuell angeordnet

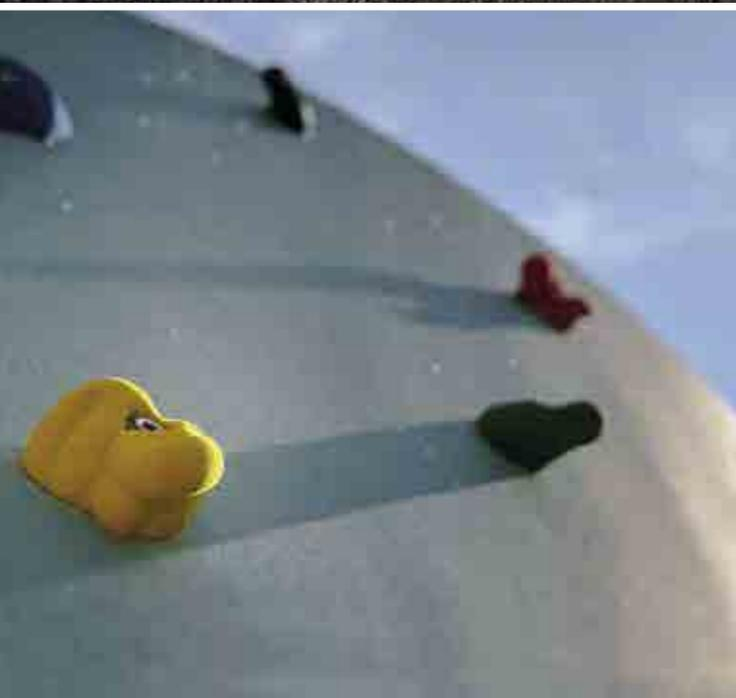

WELLENWAND F

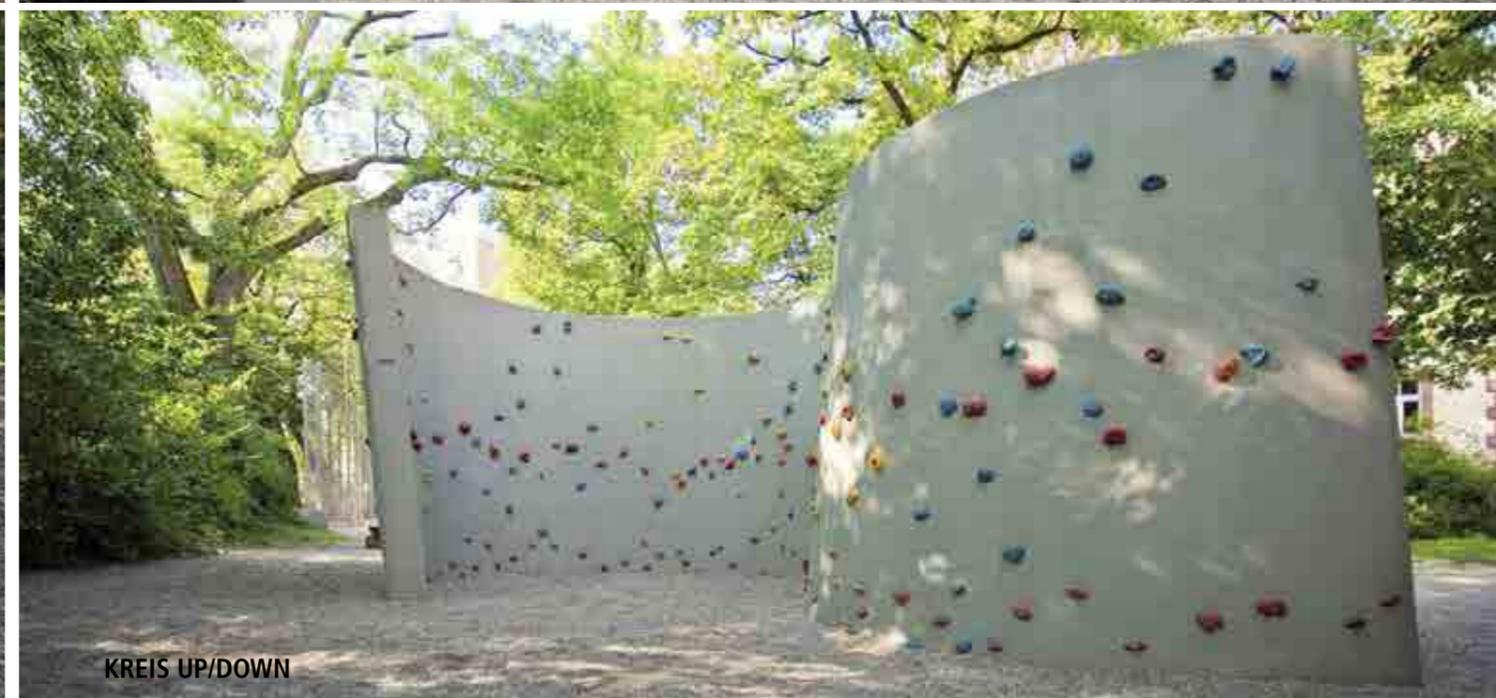

KREIS UP/DOWN

## Solo Walls



Vielseitige, in sich geschlossene Wandelemente, die sowohl allein als auch kombiniert aufgestellt werden können. Je nach Produkt kann man zwischen vier verschiedenen Oberflächenstrukturen wählen und auf Wunsch diese auch farblich beschichten lassen. Solo Walls sind mit vormontierten Griffen für unterschiedliche Schwierigkeitsgrade ausgestattet.

## Modular Walls



Variable bzw. modulare Boulder-elemente überzeugen durch ihre Vielfalt. Je nach Produkt kann man zwischen vier verschiedenen Oberflächenstrukturen wählen und auf Wunsch diese auch farblich beschichten lassen. Modular Walls sind mit vormontierten Griffen für unterschiedliche Schwierigkeitsgrade ausgestattet.



Arena ATLANTA



Professional SportPoint



Arena INDIANA



Arena ATLANTA

## Multisport Arena

HAGS®

HAGS® Arena ist ein Hochleistungs-Multisportsystem aus feuerverzinktem und pulverbeschichtetem Stahl, das für eine Vielzahl von Sportarten wie Fußball, Basketball, Volleyball und Hockey sowie alle Altersgruppen geeignet ist. Diverse Verankerungssysteme und auch individuelle Ausführungen möglich.

### Arena INDIANA

Anlagengröße: 710 x 370 x 397 cm  
 Spielmöglichkeiten: Fußball, Basketball, Hockey und Handball  
 Details: Tor 300 x 200 cm mit Notausgang, Basketballkorb über Tor montiert  
 Dank eines speziellen Befestigungssystems können Arena-Wandelemente ein Gefälle von bis zu 1:40 ausgleichen.  
 Alle Arena-Komponenten aus feuerverzinktem und pulverbeschichtetem Stahl in Standardfarben. Andere Farben auf Anfrage.  
 Ohne Sportbelag

### Arena ATLANTA

Anlagengröße: 2.300 x 1.460 cm  
 Spielfeldbereich: 2.000 x 1.200 cm  
 Spielmöglichkeiten: Fußball, Basketball, Hockey und Handball  
 Details: Tor 300 x 200 cm mit Notausgang, Basketballkorb über Tor montiert, Eingänge 120 cm, vier Metall-Jugendbänke außerhalb der Arena  
 Dank eines speziellen Befestigungssystems können Arena-Wandelemente ein Gefälle von bis zu 1:40 ausgleichen.  
 Alle Arena-Komponenten aus feuerverzinktem und pulverbeschichtetem Stahl in Standardfarben. Andere Farben auf Anfrage.  
 Ohne Sportbelag

Viele weitere Varianten lieferbar.

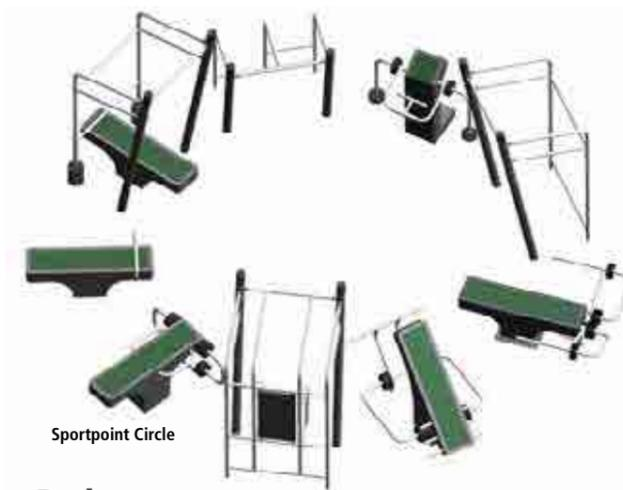

Sportpoint Circle

## Professional SportPoint

DENFIT

Der Professional SportPoint ist ein einzigartiges Produkt. Es wurde entwickelt, um das Fitnessstudio ins Freie zu bringen. Dabei handelt es sich um eine professionelle Fitnessgerätelinie mit verstellbaren Gewichten, die eine große Variationsbreite des Widerstands ermöglicht. Die Geräte sind attraktiv für Jung und Alt, vom Anfänger bis zum erfahrenen Sportler und Krafttrainer.  
 Der Professional SportPoint eignet sich für verschiedene Trainingsformen und Altersgruppen: Fit halten, Krafttraining, Cardio und Gewichtsabnahme.  
 Die Kreisanlage Circle besteht aus neun Einzelgeräten, kann aber auch individuell in kleineren Formen oder auch nur als Einzelgerät platziert werden.  
 Eine Sportanlage mit Fitnessgeräten ist räumlich von Spielplatzgeräten abzugrenzen.  
 Diverse Verankerungssysteme und Farbvarianten möglich.

### Professional SportPoint Circle

bestehend aus neun Einzelgeräten: Bench Press, Dip Press, Preacher Curl, Chin Bar, Pectoral, T-Bar, Multifit, Legeextension und Abdominal  
 Auch mit fertigen Bodenelementen lieferbar.  
 Außendurchmesser: 702 cm, Innendurchmesser: 382 cm  
 max. Fallhöhe: 121 cm  
 Platzbedarf inkl. Sicherheitsbereich: Ø 1.002 cm

Auch als Einzelgeräte lieferbar.



Streetworkoutanlage



Streetworkout Sonderanlage, Stadtwald Wieselburg



Streetworkoutanlage DSW-4510, Sportpark-Elbethen  
228 stausberg.at



DWS 4508 / 4558

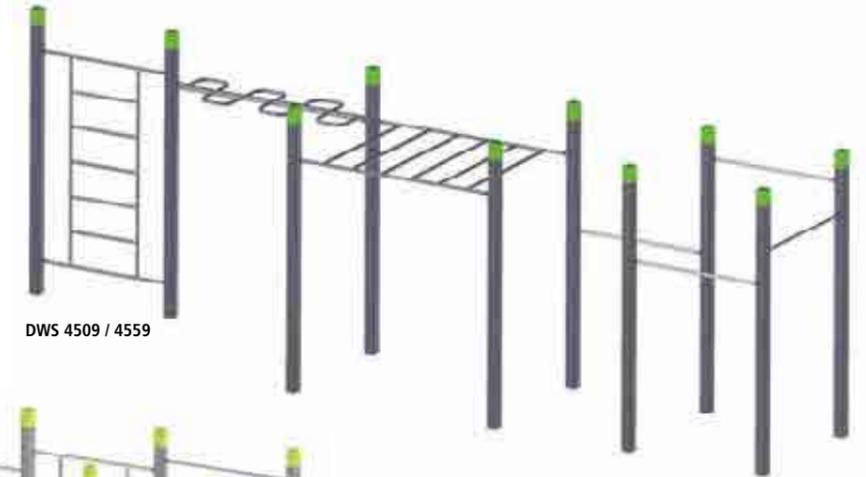

DWS 4509 / 4559



DWS 4517 / 4567



DWS 4409 / 4459

## Streetworkout



Streetworkout-Geräte und -Anlagen aus feuerverzinktem und pulverbeschichtetem Stahl für Personen ab 14 Jahren sind ideal für körperliches Training an der frischen Luft. Es beschreibt die gymnastische Trainingsmethode mit dem eigenen Körpergewicht als Widerstand, in der Fachsprache Calisthenics genannt. Die Anlagen eignen sich auch ideal zum Training mit mehreren Personen, was einen zusätzlichen Anreiz und Wettbewerb darstellt. Eine Anlage mit Streetworkout-Geräten ist räumlich von Spielplatzgeräten abzugrenzen. Diverse Verankerungssysteme und Farbvarianten möglich.

**DWS 4508 / 4558**  
mit Vertikalleiter, mehreren Klimmzugstangen, zwei Bänke, Kletterstange und Hangelringen  
Gerätemaße: 710 x 310 x 270 cm  
max. Fallhöhe: 130 cm  
Platzbedarf inkl. Sicherheitsbereich: 1.010 x 580 cm

**DWS 4509 / 4559**  
mit Vertikalleiter, verschiedenen Hangeleatern und Klimmzugstangen  
Gerätemaße: 850 x 150 x 270 cm  
max. Fallhöhe: 140 cm  
Platzbedarf inkl. Sicherheitsbereich: 1.150 x 450 cm

**DSW 4517 / 4567**  
mit Vertikalleiter, verschiedenen Hangelementen, mehreren Klimmzugstangen und -ringen, Barren  
Gerätemaße: 640 x 548 x 270 cm  
max. Fallhöhe: 140 cm  
Platzbedarf inkl. Sicherheitsbereich: 940 x 850 cm

**DSW 4409 / 4459**  
mit Vertikalleiter, Klimmzugstange und Gewichten  
Gerätemaße: 410 x 113 x 270 cm  
max. Fallhöhe: 130 cm  
Platzbedarf inkl. Sicherheitsbereich: 710 x 413 cm

Viele weitere Anlagen und Kombinationen lieferbar.

INDEX STADTMÖBEL (Produkte in alphabetischer Reihenfolge)

A	SEITE		SEITE		SEITE
	112	<b>A3 / AB3 PROFIrund,</b> Abfallbehälter Kombination		132	<b>ASTERA,</b> Bank mit und ohne Lehne
	140	<b>A6 BWrund,</b> Abfallbehälter		131	<b>ASTERA,</b> Tisch
	141	<b>A6AD BWrund,</b> Abfallbehälter Kombination		120	<b>B</b>
	145	<b>A7AD CITYrund,</b> Abfallbehälter Kombination		114	
	143	<b>A7F CITYrund,</b> Abfallbehälter		108	<b>B1-SL / SLD NICsafe,</b> Ascher
	142	<b>A7G CITYrund,</b> Abfallbehälter		136	<b>B6 NICslim,</b> Säulenascher
	144	<b>A7S CITYrund,</b> Abfallbehälter		138	<b>B300</b> durchgehend mit und ohne Lehne
	146	<b>A10F CITYnorm,</b> Abfallbehälter		137	<b>B300</b> Rundbank
	146	<b>A10FAD CITYnorm,</b> Abfallbehälter Kombination		139	<b>B500,</b> Bank mit und ohne Lehne
	124	<b>A11 PROFIllyps,</b> Abfallbehälter		122	<b>B510,</b> Bank
	126	<b>A13 PROFIrund,</b> Abfallbehälter		160	<b>B520,</b> Bank
	128	<b>A13K PROFIrund,</b> Abfallbehälter		82	<b>BENCHY I,</b> Jugendbank
	130	<b>A13KAD PROFIrund,</b> Abfallbehälter Kombination		92	<b>BERMUDA,</b> Abfallbehälter Serie
	134	<b>A14 PROFInorm,</b> Abfallbehälter		42	<b>BRICO,</b> Bank
					<b>BUBBLE,</b> Sitzsteine



SEDAN II in Sonderausführung



CITYrund A7G S120, BRG Kremszeile, Krems an der Donau

**INDEX STADTMÖBEL** (Produkte in alphabetischer Reihenfolge)

C	SEITE	F	SEITE	H	SEITE	L	SEITE	M	SEITE	Q	SEITE	S	SEITE	T	SEITE
	<b>CASTO</b> , Bank		<b>F6G Benno</b> , Fahrparkssystem		<b>G8 Serie</b> , Sperrpfosten		<b>LIMPERO</b> , Hundehygiene		<b>PLAZA</b> , Bankfamilie		<b>SOLIDA</b> , Abfallbehälter		<b>STONE</b> , Sitzsteine		<b>STRAT</b> , Bank
	<b>CITTA</b> , Bank mit und ohne Lehne		<b>F100</b> Einzelparker Fahrradständer		<b>H 70 / V 70</b> , Abfallbehälter mit und ohne Ascher		<b>LÜBBENAU regero</b> , Bank		<b>QUERUM</b> , Bank		<b>SYLVA</b> , Abfallbehälter		<b>TERRAZZOLA</b> , Modulares Banksystem		<b>T300V</b> , Tisch
	<b>CITY</b> , Abfallbehälter Serie		<b>F120</b> Fahrradring		<b>INLINA</b> , Bank mit und ohne Lehne		<b>MEERSBURG I / II</b> , Bank		<b>REGAS</b> , Bank		<b>ROOSTER C3</b> , Jugendbank		<b>ROTHENBURG</b> , Bank mit und ohne Lehne		<b>ROTHENBURG regero</b> , Bank
	<b>CITYSOLAR</b> , Pressbehälter		<b>F130</b> Fahrradständer		<b>JOJO</b> , Fahrradparker		<b>MEERSBURG</b> , Tisch		<b>MIRA</b> , Bank		<b>MIRA</b> , Tisch		<b>MODO</b> , Fahrradanhlenbügel		<b>MONSA</b> , Bankfamilie
	<b>COMFORT</b> , Doppel- / Einzellege		<b>F140</b> , Fahrradständer		<b>KH 3</b> , Bankauflage gerade		<b>NOVUS</b> , Abfallbehälter Serie		<b>SAMBA</b> , Bank		<b>SATURN</b> , Rundbank		<b>SEDAN</b> , Bank und Lounge Modul		<b>SILENCIO</b> , Drehliege
	<b>COMIDO</b> , Sitzgruppe		<b>FERRO PUR / FERRO</b> , Fahrradanhlenbügel		<b>LÄNGSRUM</b> , Bank		<b>ONDE</b> , Fahrradanhlenbügel		<b>SITIN</b> , Sitzgruppe		<b>SINUS</b> , Sitz- und Liegewelle		<b>VARIA</b> , Modulares Banksystem		<b>ZAG</b> , Fahrradanhlenbügel
	<b>CONNECT</b> , Bankfamilie		<b>FIGURA</b> , Modulares Banksystem		<b>LIDO</b> , Bank		<b>PLANTES V / H / H II</b> , Pflanztrog		<b>PLANTES STEEL</b> , Pflanztrog						
	<b>CONTURA</b> , Bank		<b>FLEXUS</b> , Bank												
<b>D</b>			<b>FÖHR I / II / III</b> , Fahrradanhlenbügel												
	<b>DESSAU</b> , Bankfamilie		<b>G1 Serie</b> , Sperrpfosten		<b>LIGNO</b> , Fahrradanhlenbügel										
	<b>DURO</b> , Bank		<b>G2 Serie</b> , Sperrpfosten		<b>LIGUS I / II</b> , Bank										
	<b>ELLIPSE</b> , Abfallbehälter Serie		<b>G2 STAR Serie</b> , Sperrpfosten		<b>LIGUS</b> , Bankauflage mit und ohne Lehne										
	<b>EVITA</b> , Bank		<b>G4 Serie</b> , Sperrpfosten												

**INDEX SPIEL UND SPORT** (Produkte in alphabetischer Reihenfolge)

	SEITE		SEITE		SEITE
	<b>ACTIVE,</b> Kletternetzpyramiden	222		<b>Individuelle Sonderlösungen,</b> HAGS / SIK-Holz	194 - 203
	<b>Agito HAGS,</b> Multifunktionale Kletteranlagen	216		<b>Modular Walls,</b> Boulerdelemente	225
	<b>Balancier und Klettergeräte HAGS,</b> Einzelgeräte	211		<b>Multikletteranlagen HAGS</b>	220
	<b>Balancier und Klettergeräte NORNA,</b> Einzelgeräte	212		<b>Multifunktionale Spielanlagen,</b> SIK-Holz / NORNA	190 - 193
	<b>Balancier und Klettergeräte NORNA,</b> Motorikstrecken	213		<b>Multisport Arena HAGS,</b> Hochleistungs- Multisportsystem	226
	<b>CONE CLIMBER,</b> Seilspielgeräte	223		<b>NRG, Kletter- und Balancierparcoursanlagen</b>	218
	<b>Drehgeräte HAGS,</b> Einzelgeräte	210		<b>PlayCubes HAGS,</b> Kletteranlagen	214
	<b>Feder- und Schwing- wippen HAGS,</b> Einzelgeräte	204		<b>Professional SportPoint,</b> Fitness-Kreisanlage	227
	<b>Feder- und Schwing- wippen NORNA / SIK-Holz,</b> Einzelgeräte	206		<b>Schaukeln HAGS,</b> Einzelgeräte	208
	<b>Spielanlagen</b>	182 - 193		<b>Schaukeln NORNA / SIK-Holz,</b> Einzelgeräte	209
				<b>Solo Walls,</b> Kletterwandelemente	224
				<b>Streetworkout,</b> Geräte und Anlagen	228
				<b>UniMini HAGS,</b> Spielanlagen	186
				<b>UniPlay HAGS,</b> Spielanlagen	188
				<b>Unity HAGS,</b> Multifunktionale Kletteranlagen	216
				<b>Wippen HAGS,</b> Einzelgeräte	207



# HOLZ. HERZ. VERSTAND.

## Wir sind ...

... eine eigenständige Gesellschaft unter dem Dach der NUSSER-GRUPPE. Seit über 50 Jahren produzieren und vertreiben wir Mobiliar und vor allem Spiel-/ Freizeitanlagen für den öffentlichen Außenraum. Qualität und Funktionalität, vor allem aber architektonische Ansprüche, bestimmen die Ausrichtung unseres Programms.

Traditionelle Handwerkskunst wurde uns mit in die Wiege gelegt. Wir haben uns diesen Anspruch für die Bearbeitung von natürlichen und technischen Werkstoffen bis heute bewahrt.

Durch das Zusammenspiel unserer erfahrenen Fachkräfte, ist Ihr Projekt bei STAUSBERG in den besten Händen. Mit einer Mischung aus Eigenfertigung und Produkten namhafter Hersteller, die wir exklusiv in Österreich anbieten, finden wir stets die passende Lösung. Damit haben wir uns über die Jahrzehnte hinweg als verlässlicher Partner öffentlicher und nicht öffentlicher Bauherren und Architekten etabliert.

Mit einer auftragsbezogenen Fertigung und persönlichen Ansprechpartnern sind wir eher eine Manufaktur, als ein industrieller Großserienbetrieb. So können wir zuverlässig höchste Qualität, gleichzeitig aber auch ein hohes Maß an Flexibilität sicherstellen. Für eine lange, nachhaltige Nutzungsdauer.

## Nachhaltigkeit ...

... beginnt bei uns vor und an der eigenen Haustüre. Über Photovoltaikanlagen an unserem Betriebsstandort decken wir unseren benötigten Strombedarf und nutzen teilweise Elektrofahrzeuge in unserer Fahrzeugflotte. Ein langjähriges Netzwerk aus regionalen Zulieferern stellt zudem kurze Transportwege sicher, um Emissionen möglichst zu minimieren.



Der Farbgestaltung von Stadtmobiliar kommt eine immer stärkere Bedeutung zu. Unsere Produkte sind daher nicht nur in unserer Standardfarbe DB 703 sondern auch in allen gängigen RAL/DB Farbtönen erhältlich. Zum Schutz vor Graffiti und Aufklebern können wir alle Produkte auch mit einer entsprechenden Schutzbeschichtung versehen.

### Farbbeispiele



Unser vollständiges Produktprogramm, unsere Verkaufs- und Lieferbedingungen (AGB) sowie weiterführende Informationen zu verwendeten Materialien und Werkstoffen finden Sie auf unserer Internetseite. Dort stellen wir Ihnen auch BIM-Dateien für Ihre Planung kostenfrei zur Verfügung. Gerne sind wir auch persönlich für Sie da. Haben Sie Fragen oder wünschen ein Beratungsgespräch, senden Sie uns eine E-Mail oder rufen uns an.

Folgen Sie uns auf Instagram



Dieser Katalog wurde auf Papier aus verantwortungsvollen Quellen gedruckt.

### Impressum

**Stausberg Stadtmöbel GmbH**, Kremszell 3, A-4531 Kematen a. d. Krems  
**Design:** Reklame by Joe Beutel, Esslingen, **Druck:** SV Druck + Medien, Balingen  
**Fotos:** Nusser, Stausberg, Oliver Hartmann, Sven Falk, Thommy West, HAGS, SIK-Holz, NORNA, DENFIT, CONCRETE Rudolph, FinBin

Drucktechnische Farbabweichungen, technische Änderungen und Irrtümer vorbehalten.  
 Stand April 2023



Stausberg Stadtmöbel GmbH  
Kremszell 3  
A-4531 Kematen a. d. Krems  
Tel. +43 (0)7258 / 5711  
info@stausberg.at  
stausberg.at



Für Info bitte  
QR-Code scannen



# STAUSBERG

S T A D T M Ö B E L



## Stausberg Stadtmöbel GmbH

Kremszell 3  
A-4531 Kematen a. d. Krems

Tel. +43 (0)7258 / 5711

info@stausberg.at  
stausberg.at